

**APPAREIL DE COMPTOIR AU GAZ,
CUISINIÈRES AU GAZ NATUREL / GPL**

Manuel d'utilisation



NGHP-2



NGHP-4



NGHP-6



HYGIÈNE



Modèle	Brûleur(s)	BTU/h par brûleur	BTU/h total	Pression poH ₂ O	Taille d'injecteur	Dimensions hors tout			Surface de grille		Poids
						Longueur	Profondeur*	Hauteur	Longueur	Profondeur	
NGHP-2	2	25 000	50 000	4 / 10	Nat. n° 43 GPL n° 53	305 mm (12 po)	739 mm (29-1/8 po)	381 mm (15 po)	305 mm (12 po)	610 mm (24 po)	24,5 kg (50 lb)
NGHP-4	4		100 000			610 mm (24 po)			610 mm (24 po)		43,5 kg (88 lb)
NGHP-6	6		150 000			914 mm (36 po)			914 mm (36 po)		62 kg (126 lb)

*Les dimensions hors tout incluent le régulateur de gaz situé sur l'arrière de l'appareil

AVANT D'UTILISER TOUT APPAREIL, VEILLER À LIRE ET À SE FAMILIARISER AVEC LES INSTRUCTIONS D'UTILISATION ET DE SÉCURITÉ

Félicitations pour votre achat de cette cuisinière SPECTRUM™. Utilisé comme prévu et moyennant des soins et un entretien appropriés, ce matériel vous offrira des années de fonctionnement fiable. Pour assurer les meilleurs résultats, il est important de lire et de suivre avec attention les instructions du présent manuel. **Il est important de conserver ces instructions dans un endroit sûr pour toute consultation ultérieure.**

CUISINIÈRE AU GAZ

Important pour référence ultérieure

Veillez compléter cette information et conserver ce manuel pendant toute la durée de service de l'appareil. Cette information est nécessaire pour le recours à la garantie et la commande de pièces.

Numéro de modèle

Numéro de série

Date d'achat



WARNING: For your safety, do not store or use gasoline or other flammable vapors or liquids in the vicinity of this or any other appliances. Keep the area free and clear of combustibles. (See ANSI Z83. 14B, 1991).

AVERTISSEMENT : Par mesure de sécurité, ne pas entreposer ni utiliser d'essence ou autres gaz ou liquides inflammables à proximité de cet appareil ou d'autres. Maintenir la zone libre de matières combustibles. (Voir ANSI Z83. 14B, 1991).



WARNING: Improper installation, adjustment, alteration, service or maintenance can cause property damage, injury, or death. Read the installation operating and maintenance instructions thoroughly before installing, or servicing this equipment.

AVERTISSEMENT : Les installations, réglages, modifications, réparations ou entretiens incorrects peuvent provoquer des dommages matériels, des blessures ou la mort. Lire les instructions d'installation, d'utilisation et d'entretien avec attention avant d'installer ou d'effectuer l'entretien de ce matériel.



WARNING: Instructions must be posted in a prominent location. All safety precautions must be taken in the event the user smells gas. Safety information can be obtained from your local gas supplier.

AVERTISSEMENT : Les instructions doivent être affichées dans un endroit bien visible. Toutes les mesures de précaution doivent être prises en présence d'une odeur de gaz. L'information sur la sécurité peut être obtenue auprès du fournisseur de gaz local.



CAUTION: These models are designed, built, and sold for commercial use only. If these models are positioned so the general public can use the equipment, make sure that cautions, warnings, and operating instructions are clearly posted near each unit so that anyone using the equipment will use it correctly and not injure themselves or harm the equipment.

ATTENTION : Ces modèles sont conçus, fabriqués et vendus pour un usage commercial seulement. Si ces modèles sont mis à la disposition du grand public, s'assurer que les mises en garde, avertissements et instructions d'utilisation sont clairement affichés près de chaque appareil afin que toute personne se servant de ce matériel l'utilise correctement sans se blesser ni endommager l'appareil.



WARNING: A factory authorized agent should handle all maintenance and repair. Before doing any maintenance or repair, contact your authorized service representative.

AVERTISSEMENT : Un agent agréé par l'usine devra effectuer tout l'entretien et les réparations. Avant toute opération d'entretien ou de réparation, communiquer avec le représentant de service après-vente agréé.



GAS PRESSURE

The appliance and its individual shutoff valve (to be supplied by user) must be disconnected from the gas supply piping system during any pressure testing of that system at test pressures in excess of ½ psi (3.45 kPa).

The appliance must be isolated from the gas supply piping system by closing its individual manual shut-off valve during any pressure testing of the gas supply piping system at test pressures equal to or less than ½ psi (3.45 kPa).

PRESSIION DE GAZ

L'appareil et son robinet d'arrêt individuel (non fourni) doivent être débranchés du circuit d'arrivée de gaz durant tout essai de pression de ce circuit à des pressions supérieures à ½ psi (3,45 kPa).

L'appareil doit être isolé du circuit d'arrivée de gaz par la fermeture de son robinet d'arrêt manuel individuel durant tout essai de pression du circuit de gaz à des pressions d'essai égales ou inférieures à ½ psi (3,45 kPa).

CUISINIÈRE AU GAZ

Table des matières

Données techniques.....	1
Avertissements	2
Introduction	3
Mesures de précaution	4
Emballage	4
Installation	5
Conversion	6-7
Allumage de la veilleuse.....	7
Sécurité.....	8
Fonctionnement.....	8
Nettoyage, soins et maintenance	8
Dépannage	9
Entretien et réparations	9
Vue éclatée	10
Liste des pièces détachées	11
Garantie limitée	12

Introduction

Félicitations pour votre achat de cet appareil SPECTRUM™. Veuillez prendre le temps de lire attentivement ce manuel afin d'utiliser et d'entretenir l'appareil comme il se doit pour assurer le meilleur fonctionnement possible de ce produit pendant de nombreuses années.

SPECTRUM décline toute responsabilité pour ce qui suit si :

- Les instructions de ce manuel n'ont pas été respectées.
- Du personnel non autorisé est intervenu sur l'appareil.
- Des pièces de rechange autres que des pièces d'origine sont utilisées.
- L'appareil n'a pas été manipulé et nettoyé correctement.
- L'appareil présente des dommages causés par l'utilisation.

EMPLACEMENT DE LA PLAQUE SIGNALÉTIQUE

La plaque signalétique est placée sur le panneau arrière ou latéral.

CONTRÔLER IMMÉDIATEMENT L'ABSENCE DE DOMMAGES LIÉS AU TRANSPORT

L'état de tous les conteneurs doit être examiné avant et durant le déchargement. Le transporteur assume la responsabilité d'un transport

et d'une livraison sans incident. Si le matériel réceptionné présente des dommages, qu'ils soient apparents ou dissimulés, une réclamation devra être déposée auprès du transporteur livreur.













- Les dommages apparents ou les pertes doivent être consignés sur la feuille de route au moment de la livraison. Celle-ci devra ensuite être signée par le représentant du transporteur (chauffeur). Si ce n'est pas fait, le transporteur peut rejeter la réclamation. Le transporteur peut fournir les formulaires nécessaires.
- Si des dommages ou pertes ne deviennent apparents qu'après le déballage du matériel, une demande d'inspection devra être faite auprès du transporteur dans un délai de 15 jours. Le transporteur devra organiser une inspection. Veiller à bien conserver tout le contenu et tous les matériaux d'emballage.

L'installation doit être effectuée par un installateur qualifié qui a lu avec attention, comprend et suit ces instructions.

Pour toute question concernant l'installation, l'utilisation, l'entretien ou la réparation de ce produit, communiquer avec WINCO®.

Conserver ce manuel dans un endroit sûr pour toute utilisation ultérieure!

Mesures de précaution

 <p>DANGER: This symbol warns of imminent hazard which will result in serious injury or death.</p>	<p>DANGER : Ce symbole avertit d'un danger imminent pouvant provoquer des blessures graves ou la mort.</p> 
 <p>WARNING: This symbol refers to a potential hazard or unsafe practice, which could result in serious injury or death.</p>	<p>AVERTISSEMENT : Ce symbole indique un danger potentiel ou une pratique dangereuse pouvant entraîner des blessures graves ou la mort.</p> 
 <p>CAUTION: This symbol refers to a potential hazard or unsafe practice, which could result in minor or moderate injury or product or property damage.</p>	<p>ATTENTION : Ce symbole indique un danger potentiel ou une pratique dangereuse pouvant entraîner des blessures mineures ou modérées ou des dommages matériels.</p> 
 <p>NOTICE: This symbol refers to information that needs special attention or must be fully understood even though not dangerous.</p>	<p>AVIS : Ce symbole renvoie à une information qui demande une attention particulière ou doit être bien comprise bien qu'il n'y ait pas de danger.</p> 
 <p>NOTICE: This product is intended for commercial use only. Not for household use.</p>	<p>AVIS : Ce produit est destiné à un usage commercial seulement. Non destiné à un usage domestique.</p> 
 <p>NOTICE: Local codes regarding installation vary greatly from one area to another. The National Fire Protection Association, Inc., states in its NFPA 96 latest edition that local codes are "Authority Having Jurisdiction" when it comes to requirement for installation of equipment. Therefore, installation should comply with all local codes.</p>	<p>AVIS : Les codes locaux concernant l'installation varient grandement d'une région à l'autre. La National Fire Protection Association, Inc. indique dans la dernière édition de sa norme NFPA 96 que les codes locaux constituent l'« autorité compétente » en matière d'exigences d'installation des équipements. Par conséquent, l'installation devra être conforme à tous les codes locaux.</p> 

Contenu de l'emballage

Tous les appareils sont fournis avec des instructions d'installation et d'utilisation et comprennent ce qui suit :

- (1) Cuisinière
- (1) Bac à graisse
- (4) Pieds réglables
- (1) Nécessaire de conversion du gaz naturel au GPL

Fière de sa qualité et de son service, SPECTRUM™ s'assure qu'au moment de l'emballage, tous les produits fournis sont complètement fonctionnels et non endommagés. Si des dommages liés au transport sont constatés, s'adresser immédiatement au revendeur SPECTRUM.

REMARQUE

Garder à l'esprit que ce manuel et les étiquettes de mise en garde n'empêchent pas de devoir être vigilant, de former et superviser correctement les opérateurs et de faire preuve de bon sens lors de l'utilisation de ce matériel.

Déballage de l'appareil

ÉLIMINER TOUS LES MATÉRIAUX D'EMBALLAGE DE MANIÈRE RESPECTUEUSE DE L'ENVIRONNEMENT.

1. Retirer tous les rubans et matériaux d'emballage, ainsi que toute protection en plastique et en carton de l'appareil.
2. Nettoyer tout résidu de colle laissé par le plastique ou le ruban adhésif.
3. Placer l'appareil dans la position et à la hauteur souhaitées.

CONSERVER LA BOÎTE ET LES MATÉRIAUX D'EMBALLAGE D'ORIGINE AFIN DE S'EN SERVIR POUR EMBALLER ET EXPÉDIER L'APPAREIL SI DES RÉPARATIONS SONT NÉCESSAIRES.

Installation

Ces instructions doivent toujours être respectées. Tout manquement à suivre ces instructions peut entraîner des blessures à soi-même et aux autres.

CODES ET NORMES D'INSTALLATION

La cuisinière doit être installée conformément à :

Aux États-Unis d'Amérique :

1. Codes de l'État et locaux.
2. National Fuel Gas Code, ANSI-Z223.1/NFPA n° 54 (dernière édition). Cela comprend notamment, mais sans s'y limiter : NFPA n° 54 Section 10.3.5.2 pour l'évacuation. Des exemplaires peuvent être obtenus auprès de l'American Gas Association Accredited Standards Committee Z223, 400 N. Capital St. NW, Washington, DC 20001 ou du Secretary Standards Council, NFPA, 1 Batterymarch Park, Quincy, MA 02169-7471

REMARQUE : Dans le Commonwealth du Massachusetts

Tous les appareils au gaz dont l'évacuation est assurée par une hotte aspirante ou un système d'extraction équipé d'un registre ou d'un mécanisme d'évacuation forcée doivent être conformes à 248 CMR.

3. Norme NFPA n° 96 Vapor Removal from Cooking Equipment, dernière édition, disponible auprès de la National Fire Protection Association, Batterymarch Park, Quincy, MA 02269.

Au Canada :

4. Codes locaux.
5. CAN/C SA-B149.1 Code d'installation du gaz naturel (dernière édition)
6. CAN/C SA-B149.2 Code d'installation du propane (dernière édition), disponible auprès de l'Association canadienne du gaz, 178 Rexdale Blvd., Etobicoke, Ontario, Canada M9W 1R3

POUR RÉDUIRE LE RISQUE DE BLESSURES ET DE DOMMAGES À L'APPAREIL :

1. Lire ce manuel avec attention avant de l'installer et de l'utiliser. NE PAS procéder à l'installation et l'utilisation en cas de questions ou de problèmes de compréhension de ce manuel. Communiquer d'abord avec le représentant ou le fabricant.
2. Sortir la cuisinière au gaz SPECTRUM de son emballage. Veiller à bien éliminer tous les plastiques de protection et les résidus de sa surface.
3. Placer la cuisinière sur une surface ferme et horizontale. Veiller à consulter et respecter les normes et réglementations en vigueur concernant le placement, les dégagements et l'aération.
4. S'assurer que l'alimentation en gaz et le type de gaz correspondent aux indications de la plaque signalétique de l'appareil.

Pose des pieds :

La cuisinière ne doit pas fonctionner sans que ses pieds soient attachés.

1. Pour monter les pieds réglables, visser la tige du pied dans l'écrou en retrait dans chaque coin du châssis de l'appareil. Tourner le patin dans un sens ou dans l'autre comme il se doit pour mettre l'appareil de niveau.

Installation du régulateur de pression de gaz :

2. Le régulateur de pression de gaz est préréglé à 4 pouces de colonne d'eau (4 poH₂O, 1 kPa) pour le gaz naturel et à 10 poH₂O (2,5 kPa) pour le GPL (propane). Des réglages mineurs peuvent s'avérer nécessaires en fonction de la pression du gaz du lieu particulier.
3. Installer le régulateur sur la conduite d'arrivée de gaz aussi près de la cuisinière que possible. S'assurer que la flèche située sur le dessous du régulateur est orientée dans le sens d'écoulement du gaz vers la cuisinière (Fig. 1) et que le régulateur est placé avec le bouchon d'aération et la vis de réglage en position verticale (Fig. 2).

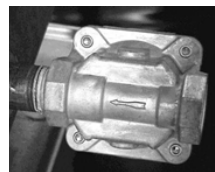

Fig. 1



Fig. 2



4. La pression minimale d'alimentation (en amont du régulateur) doit être de 7 à 9 poH₂O (1,75 à 2,25 kPa) pour le gaz naturel et de 10 à 12 poH₂O (2,5 à 3,0 kPa) pour le GPL (propane). À aucun moment la cuisinière ne doit être raccordée à une pression d'alimentation supérieure à 0,5 psig ou 14 poH₂O (3,45 kPa).



Mise de niveau :

Tourner les patins au bas des pieds (une fois les pieds montés sur l'appareil) vers le haut ou vers le bas pour mettre la cuisinière de niveau à son emplacement final d'installation.

Hotte aspirante :

Pour sa sécurité d'utilisation et sa bonne aération, la cuisinière doit être installée sous une hotte aspirante adaptée. Maintenir l'espace entre la cuisinière et la hotte libre de toute obstruction.

WARNING  AVERTISSEMENT	
 HOT Burn Hazard. When in operation, the appliance will be hot. <i>Please take extreme caution.</i>	Risque de brûlure. L'appareil est très chaud durant l'utilisation. <i>Faire preuve de beaucoup de précaution.</i>
USE CAUTION WHEN TOUCHING THE UNIT.	TOUCHER L'APPAREIL AVEC PRÉCAUTION.

WARNING  AVERTISSEMENT	
 Fire Hazard. Correct installation precautions, procedures and regulations must be followed. Operation and safety training is necessary for all users of this equipment.	Risque d'incendie. Les mesures de précaution, procédures et règlements appropriés concernant l'installation doivent être respectés. Une formation à l'utilisation et à la sécurité est nécessaire pour tous les utilisateurs de cet équipement.
The equipment must be installed by qualified personnel only. Correct installation precautions, procedures and regulations must be followed in order to reduce the risk of fire. Hood and fire suppression systems must be maintained per manufacturer's guidelines. Only qualified and trained personnel are to use this equipment.	L'équipement doit être installé par du personnel qualifié seulement. Les mesures de précaution, procédures et règlements appropriés concernant l'installation doivent être respectés afin de réduire le risque d'incendie. Les hottes aspirantes et systèmes d'extinction d'incendie doivent être entretenus conformément aux directives du fabricant. Seul le personnel formé et qualifié est autorisé à utiliser cet équipement.

Branchement du gaz :

1. La plaque signalétique sur l'arrière ou la côté de la cuisinière indique pour quel type de gaz l'appareil est équipé. **NE PAS** raccorder un quelconque autre type de gaz.

REMARQUE : Les raccords d'arrivée de gaz et toute pâte à joint utilisée doivent résister à l'action du gaz propane.

2. Purger la conduite d'arrivée pour nettoyer la poussière, la saleté ou autres matières étrangères avant de raccorder la conduite à l'appareil.
3. Les codes exigent qu'un robinet d'arrêt du gaz soit installé sur la conduite de gaz en amont de la cuisinière. La conduite d'arrivée de gaz doit être au moins l'équivalent d'un tuyau de fer de ¾ po.
4. Un régulateur de pression est fourni et doit être installé à l'extérieur du gril lors de son raccordement à l'arrivée de gaz. Les injecteurs fournis de série sont prévus pour une pression de 4 poH₂O (1 kPa) pour le gaz naturel et de 10 poH₂O (2,5 kPa) pour le propane. Utiliser l'orifice taraudé de 1/8 po sur la rampe de brûleurs pour contrôler la pression. S'assurer que la tuyauterie de gaz est propre et exempte d'obstructions, saletés et pâte à joint.
5. Une alimentation en gaz suffisante est nécessaire. Les conduites de section ou pression insuffisantes ont pour effet de restreindre le débit de gaz nécessaire à un fonctionnement satisfaisant. Une pression minimale d'alimentation de 7 à 9 poH₂O (1,75 à 2,25 kPa) pour le gaz naturel et de 11 à 12 poH₂O (2,5 à 3,0 kPa) pour le propane est conseillée. Lorsque tous les appareils fonctionnent en même temps, la pression de rampe sur tous les appareils ne doit pas présenter de baisse notable.
6. Lors des essais du circuit d'arrivée de gaz :
 - Si les pressions d'essai dépassent 0,5 psig (3,45 kPa), la cuisinière et son robinet d'arrêt individuel devront être débranchés du circuit d'arrivée de gaz.
 - Si les pressions d'essai sont de 0,5 psig (3,45 kPa) ou moins, la cuisinière devra être isolée du circuit d'arrivée de gaz par la fermeture de son robinet d'arrêt manuel individuel durant l'essai de pression du circuit.

⚠ AVERTISSEMENT

DO NOT use an open flame to check for leaks. Check all gas piping for leaks with a soap and water solution before operating unit.

NE PAS utiliser de flamme nue pour détecter les fuites. Contrôler l'étanchéité de toutes les conduites de gaz avec une solution d'eau et de savon avant de faire fonctionner l'appareil.

POUR ÉVITER LES BLESSURES CORPORELLES GRAVES :

- TOUJOURS installer ce matériel dans un espace de travail offrant un éclairage et un espace suffisants.
- Utiliser UNIQUEMENT sur une surface solide, horizontale et antidérapante.
- NE JAMAIS contourner, altérer ou modifier ce matériel d'une quelconque façon par rapport à son état d'origine. Cela peut créer des dangers et invalide la garantie.

NE JAMAIS utiliser l'appareil sans que toutes ses mises en garde y soient apposées.

CES APPAREILS CONVIENNENT POUR UNE INSTALLATION SUR DES SURFACES NON COMBUSTIBLES UNIQUEMENT.

Dégagements matières combustibles :

Côtés 152 mm (6 po) Arrière 152 mm (6 po) Plancher 102 mm (4 po)

Dégagements matières incombustibles :

Côtés 0 mm (0 po) Arrière 152 mm (6 po) Plancher 102 mm (4 po)

CE MATÉRIEL DEVIENT EXTRÊMEMENT CHAUD!

NE PAS LE PLACER NI L'UTILISER À PROXIMITÉ DE MATÉRIEAUX COMBUSTIBLES OU OBJETS INFLAMMABLES.

Do not obstruct the flow of combustion and ventilation air, under the unit by the legs or behind the unit by the flue.

Ne pas obstruer la circulation d'air de combustion et de ventilation, sous l'appareil autour des pieds ou derrière l'appareil au niveau du conduit d'évacuation.

Adequate clearance for air openings into the combustion chamber is required. Do not place objects between the bottom of the unit and the counter top.

Un dégagement suffisant est requis pour les ouvertures d'air vers la chambre de combustion. Ne pas placer d'objets entre le dessous de l'appareil et le comptoir.

There must be adequate clearance for removal of the front panel. All major parts except the burners are removable through the front if the gas line is disconnected.

Prévoir un dégagement suffisant pour la dépose du panneau avant. Toutes les pièces principales à l'exception des brûleurs peuvent être retirées par l'avant si la conduite de gaz est débranchée.

Conversion

Ces instructions concernent la conversion de l'appareil du gaz naturel au propane (GPL) et le nécessaire fourni à cet effet. La conversion doit être effectuée avant de raccorder l'appareil à l'arrivée de gaz.

⚠ AVERTISSEMENT

La conversion complète de cet appareil devra être effectuée par un technicien licencié autorisé. **NE PAS TENTER DE LE FAIRE SOI-MÊME.** Une conversion incorrecte de cet appareil peut entraîner des blessures graves, des dommages matériels ou la mort et a pour effet d'invalider la garantie.

1. Retirer les boutons et le panneau avant (Fig. 3).



Fig. 3

Conversion

2. Dévisser les vis et le robinet de veilleuse, puis retirer la rampe de gaz (Fig. 4).

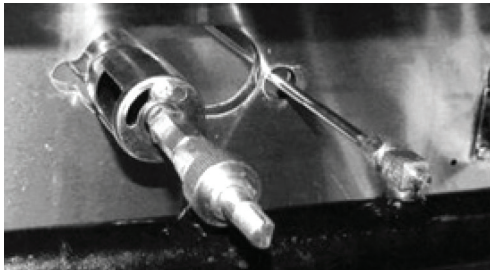

Fig. 4

3. Changer l'injecteur dans le robinet. **REMARQUE** : Le numéro de modèle figure sur le côté de l'injecteur (Fig. 5).

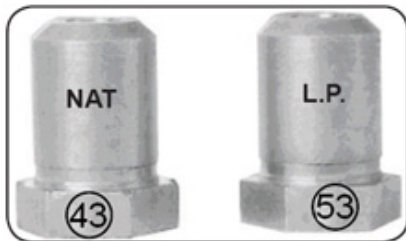

Fig. 5

4. Remonter le panneau avant et les boutons.
5. Avant d'installer le régulateur convertible fourni, dévisser le capuchon octogonal. La mention NAT est lisible sur l'insert en plastique attaché à la tête du capuchon; le retourner et le remettre en place (Fig. 6).

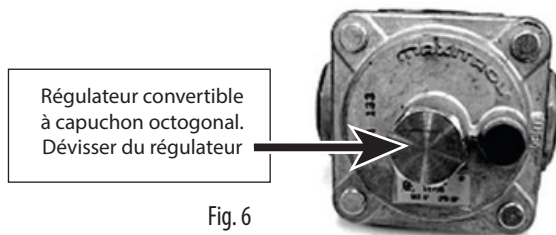

Fig. 6

La photo montre l'insert en plastique. Tirer l'insert en plastique hors du capuchon octogonal et inverser sa position de telle façon que le côté L.P. soit attaché au capuchon octogonal (Fig. 7a, 7b).

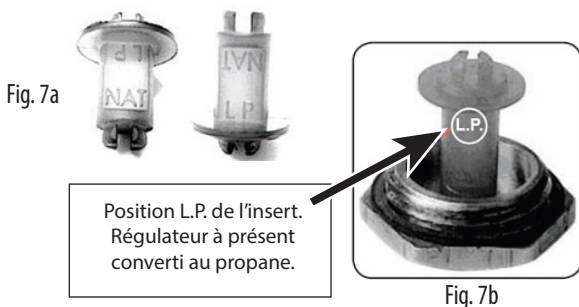

Fig. 7b

6. Poursuivre l'installation.

Remarque

VÉRIFIER L'ABSENCE DE FUITES AVANT DE REMONTER LE PANNEAU DE COMMANDE.

Instructions d'allumage

ALLUMAGE DE LA VEILLEUSE

La veilleuse de cet appareil a été réglée à l'usine. Un tournevis peut être nécessaire lors du premier allumage pour régler la flamme en fonction de l'altitude.

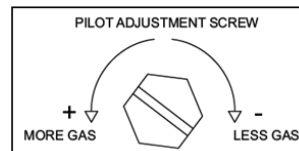

1. Fermer le robinet manuel et attendre 5 minutes pour évacuer le gaz.
2. Mettre tous les boutons en position OFF (Arrêt).
3. Tenir une source d'inflammation (une allumette allumée, par ex.) au niveau de la veilleuse. Une fois la flamme établie, retirer la source d'inflammation. S'il y a lieu, régler la hauteur de la flamme de veilleuse en tournant la vis du robinet de veilleuse.
4. Mettre les boutons de brûleur en position ON (Marche). Si le brûleur ne s'allume pas, ouvrir immédiatement le robinet de veilleuse un peu plus. Si la flamme de veilleuse semble plus grande que nécessaire, le refermer un peu et répéter l'allumage des brûleurs. La flamme de veilleuse doit être aussi petite que possible mais suffisamment grande pour assurer un allumage fiable des brûleurs lorsque les boutons sont mis en position ON (Marche).

ALLUMAGE DU BRÛLEUR PRINCIPAL

Pour allumer le brûleur, mettre le bouton en position ON (Marche). Le ramener ensuite jusqu'au niveau de flamme souhaité. La plage de réglage est pratiquement continue entre ON et OFF.

ALIMENTATION EN AIR DU BRÛLEUR PRINCIPAL

5. Pour assurer un fonctionnement efficace du brûleur, un bon équilibre entre débit de gaz et alimentation en air primaire doit être maintenu, de façon à produire une combustion complète. Une alimentation en air insuffisante produit une flamme jaune allongée. L'alimentation en air primaire est réglée par un obturateur d'air sur l'avant du brûleur.
6. Desserrer la vis à l'avant du brûleur et régler l'obturateur d'air de façon à tout juste éliminer les pointes jaunes des flammes du brûleur. Serrer les vis pour bloquer l'obturateur d'air.

CAUTION • ATTENTION

Clean the regulator at least once a month. Make sure the vent opening is open and not blocked in any way. Failure to do so will cause variations in pressure. Your unit will not function as well and it could shorten the life of the product.

Nettoyer le régulateur au moins une fois par mois. S'assurer que l'évent est ouvert et sans aucune obstruction. Sinon, cela provoquerait des variations de pression. L'appareil ne fonctionnerait pas aussi bien et cela pourrait raccourcir sa durée de vie.

CAUTION • ATTENTION

NE JAMAIS TENTER DE DÉPLACER OU ENLEVER DES GRILLES DURANT LA CUISSON.

An unexpected flare could cause severe injury. Turn off the unit, let it cool and use potholders and/or gloves to reposition or remove.

The space between the legs at the bottom admits combustion air.

DO NOT BLOCK THIS SPACE.

Une flamme soudaine pourrait provoquer des blessures graves. Éteindre l'appareil, le laisser refroidir et utiliser des poignées ou des gants pour le repositionner ou l'enlever.

L'espace entre les pieds à la base laisse passer l'air de combustion.

NE PAS OBSTRUER CET ESPACE.

All burners are lit from constantly burning pilots. Turning the valve to the desired flame height is all that is required to put the unit in service.

Do not permit fans to blow directly at the unit. Wherever possible, avoid open windows next to the unit's sides or back. Avoid wall type fans which create air cross-currents within a room.

Tous les brûleurs sont allumés au moyen de veilleuses à combustion continue. Il suffit de régler le bouton sur la hauteur de flamme souhaitée pour mettre l'appareil en service.

Ne pas laisser de ventilateurs souffler directement sur l'appareil. Dans la mesure du possible, éviter d'ouvrir des fenêtres à côté ou à l'arrière de l'appareil. Éviter les ventilateurs muraux, qui produisent des courants d'air à travers la pièce.

It is also necessary that sufficient air be allowed to enter the room to compensate for the amount of air removed by any ventilating system. Otherwise, a subnormal atmospheric pressure will occur, affecting operation and causing undesirable working conditions.

Il est également nécessaire qu'un débit d'air suffisant soit admis dans le local pour compenser la quantité d'air extraite par tout système d'aération. Sinon, il se produit une pression atmosphérique inférieure à la normale qui nuit au fonctionnement et crée des conditions de travail indésirables.

A properly designed and installed hood will act as the heart of the ventilating system for the room or area in which the unit is installed, and will leave the unit independent of changing draft conditions.

Une hotte aspirante correctement conçue et installée sera le cœur du système d'aération du local ou de la zone où l'appareil est installé et mettra l'appareil à l'abri des variations de tirage.

All valves must be checked and lubricated periodically. This must be done by an authorized service representative in your area.

Toutes les vannes doivent être contrôlées et lubrifiées à intervalles réguliers. Cette opération doit être effectuée par un représentant de service après-vente agréé local.

Sécurité

Les réparations éventuelles doivent être confiées à un technicien d'entretien agréé par WINCO®. Ne démonter aucun composant ni panneau d'accès d'entretien sur ce produit.

Laisser l'appareil refroidir avant de le démonter pour le nettoyer; il est trop chaud pour être manipulé immédiatement après utilisation!

Ne pas nettoyer au tuyau d'arrosage ou de lavage à haute pression.

Si la machine est endommagée, elle doit être réparée par un technicien d'entretien agréé par WINCO afin d'éviter les dangers.

Fonctionnement

Avant de faire fonctionner la cuisinière, vérifier qu'elle repose de niveau. Régler les pieds à la base pour mettre l'appareil droit et de niveau.

REMARQUE

Lors de la première utilisation, l'appareil peut produire une odeur de métal brûlé. Cela est normal et l'odeur diminuera au fil de l'utilisation.

La cuisinière et ses pièces deviennent très chaudes. Faire preuve de précaution lors de l'utilisation, du nettoyage ou de l'entretien de l'appareil.

COMMANDES

Chaque brûleur est contrôlé individuellement par une robuste vanne de réglage en continu, jusqu'à une puissance de 25 000 BTU/h.

Nettoyage, soins et maintenance

CAUTION • ATTENTION

Use only non-abrasive cleaners. Abrasive cleaners could scratch the finish of your unit, marring its appearance and making it susceptible to dirt accumulation. Do not use steel wool, other abrasive cleaners or cleaners/sanitizers containing chlorine, iodine, ammonia or bromine chemicals as these will deteriorate the stainless steel and glass material and shorten the life of the unit.

Utiliser uniquement des produits nettoyants non abrasifs. Les produits nettoyants abrasifs peuvent rayer la finition de l'appareil, ce qui dégrade son apparence et le rend susceptible à l'accumulation de saletés. Ne pas utiliser de paille de fer, d'autres produits nettoyants abrasifs ou des produits nettoyants ou désinfectants contenant du chlore, de l'iode, de l'ammoniac ou du brome sous peine de détériorer l'acier inoxydable et les vitres et de réduire la durée de vie de l'appareil.

NETTOYAGE INITIAL

Avant d'utiliser l'appareil, laver les grilles et l'extérieur de l'appareil avec une solution de détergent doux ou de savon. NE PAS UTILISER DE PRODUIT NETTOYANT ABRASIF. Si les surfaces en acier inoxydable se ternissent, nettoyer en frottant uniquement dans le sens du grain de finition.

NETTOYAGE QUOTIDIEN

1. Toujours éteindre l'appareil et le laisser refroidir complètement avant de le nettoyer. Nettoyer soigneusement avant la première utilisation.
2. Après chaque utilisation, nettoyer soigneusement l'arrière, les côtés, le dessus et l'avant de l'appareil.
3. Nettoyer les dessous de plat chaque jour.
4. Vider et nettoyer le bac à graisse chaque jour.

CHAQUE SEMAINE

1. Nettoyer soigneusement l'appareil. Nettoyer les surfaces en acier inoxydable ou chromées avec un chiffon humide et faire briller avec un chiffon doux sec. Il est possible d'utiliser un détergent pour le nettoyage. Pour supprimer les taches, utiliser un produit nettoyant non abrasif.
2. Les ouvertures d'obturateur d'air des brûleurs doivent toujours être propres. Les orifices des brûleurs principaux doivent toujours être propres. Pour nettoyer les brûleurs, les faire bouillir dans une solution concentrée de soude caustique pendant 15 à 20 minutes. Frotter ensuite avec une brosse métallique ou nettoyer les orifices de gaz avec un objet métallique très pointu pour bien les dégager.

Dépannage

Si la cuisinière au gaz SPECTRUM™ ne fonctionne pas correctement, effectuer les vérifications suivantes avant d'appeler le service après-vente :

PROBLÈME	CAUSE POSSIBLE	SOLUTION CONSEILLÉE
La veilleuse ne s'allume pas.	Pas d'alimentation en gaz ou robinet d'arrêt de gaz FERMÉ.	Vérifier que le robinet d'arrêt de gaz est ouvert et que les réservoirs de gaz ne sont pas vides.
	Brûleur de veilleuse obstrué/bouché.	Vérifier si le brûleur est obstrué et le nettoyer ou le changer s'il y a lieu.
	Robinet de veilleuse fermé.	Ouvrir le robinet de veilleuse.
La flamme de veilleuse est très petite et s'éteint facilement sous un petit courant d'air.	Robinet de veilleuse ouvert au minimum.	Régler le robinet de veilleuse sur la flamme souhaitée, suffisante pour résister aux courants d'air et allumer le brûleur.
	Tête de veilleuse partiellement obstruée.	Vérifier si la tête de veilleuse présente une obstruction. Nettoyer ou éliminer l'obstruction. Changer la tête de veilleuse s'il y a lieu. Changer le robinet de veilleuse.
	Robinet de veilleuse défectueux ou cassé.	Vérifier que les réservoirs de gaz ne sont pas vides et que le robinet d'arrêt de gaz est ouvert.
Le brûleur principal ne s'allume pas.	Pas d'alimentation en gaz ou robinet d'arrêt de gaz FERMÉ.	Régler la pression d'arrivée de gaz au niveau requis.
	Pression d'alimentation en gaz insuffisante.	GN 4 poH ₂ O (1 kPa) et GPL 10 poH ₂ O (2,5 kPa).
	Injecteur de brûleur obstrué ou bouché.	Nettoyer l'injecteur de brûleur ou le changer s'il y a lieu.
	Robinet de gaz défectueux ou cassé.	Changer le robinet de gaz.
Le brûleur principal et le brûleur de veilleuse s'éteignent soudainement.	Pression d'alimentation en gaz insuffisante.	Vérifier que les réservoirs de gaz ne sont pas vides et que l'alimentation en gaz est suffisante. Sinon, s'adresser à la compagnie de gaz.
Les flammes ne sortent pas par tous les trous du brûleur principal.	Trous obstrués par de la suie ou des débris alimentaires.	Nettoyer le brûleur ou le changer s'il y a lieu.
Les flammes du brûleur et de la veilleuse sont de couleur jaune.	Mauvais type de gaz utilisé.	Vérifier le type de gaz utilisé, remplacer par le type de gaz correct.
	Mauvais injecteur installé.	Vérifier quel injecteur est installé. Le remplacer par l'injecteur qui convient pour le type de gaz utilisé.
Flammes à pointes jaunes.	Insuffisance d'air primaire en raison d'un mauvais réglage des obturateurs d'air.	Ouvrir les obturateurs d'air pour éliminer les flammes jaunes.
	Des peluches et de la poussière peuvent avoir obstrué les ouvertures d'air primaire ou s'être accumulées à l'intérieur du tube de brûleur ou sur le dessous des orifices de brûleur, ce qui réduit l'injection d'air primaire.	a. Nettoyer et réajuster l'obturateur d'air du brûleur. b. Changer les brûleurs s'il y a lieu.
	Injecteur de brûleur désaligné.	Vérifier et réaligner l'injecteur par rapport au brûleur.
	Orifice d'injecteur bouché ou obstrué.	a. Vérifier et nettoyer l'orifice de l'injecteur. b. Le changer s'il y a lieu.

Entretien et réparations

L'ENTRETIEN DE CE MATÉRIEL DOIT ÊTRE EFFECTUÉ UNIQUEMENT PAR UN REPRÉSENTANT AGRÉÉ.

REMARQUE

Les pièces protégées par le fabricant ou son représentant ne doivent pas être ajustées par l'installateur sauf si l'installateur est un représentant de service après-vente agréé.

En cas de questions ou de problèmes, NE PAS renvoyer le produit à WINCO® sans avoir préalablement communiqué avec notre service après-vente.

Voir les détails dans la section « Garantie limitée » à la page 12.

Vues éclatées

MODÈLE ILLUSTRÉ : SÉRIE NGHP

Modèle 24 po illustré

Intérieur

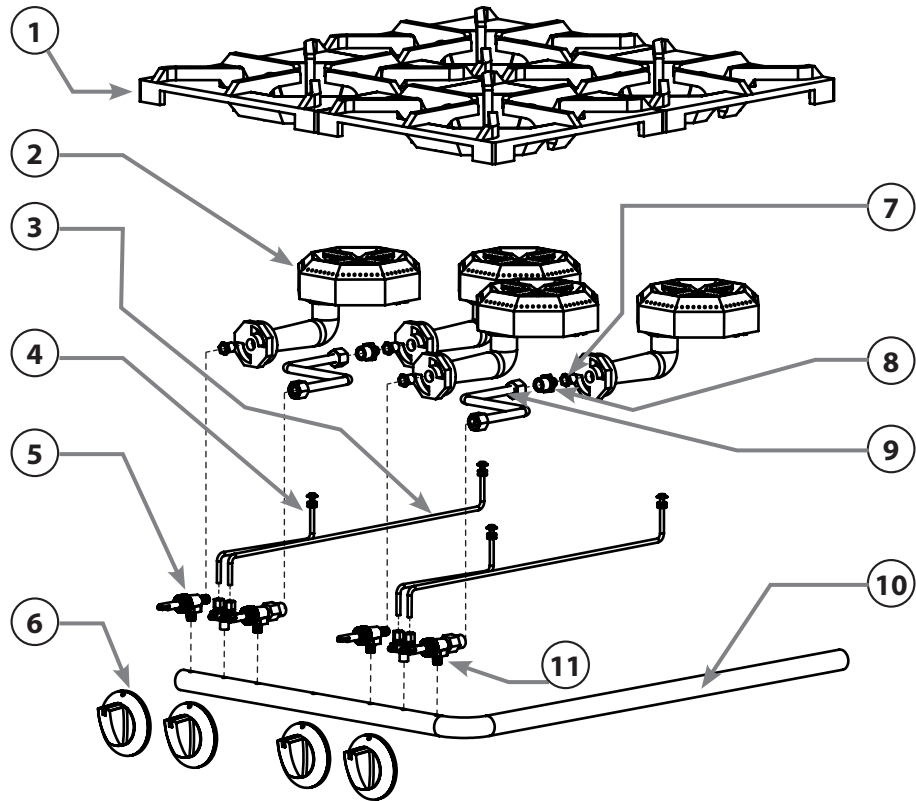

Extérieur

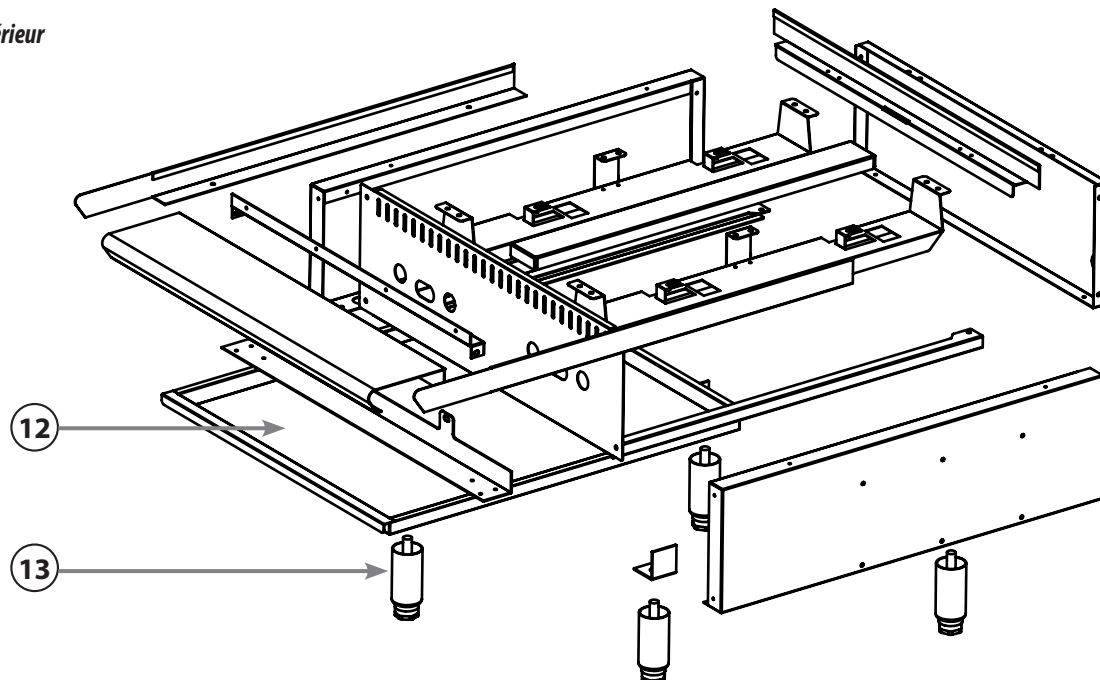

Liste des pièces détachées

MODÈLES : **NGHP-2 / NGHP-4 / NGHP-6**

CUISINIÈRES AU GAZ		NGHP-2	NGHP-4	NGHP-6
N°	DESCRIPTION	RÉF. PIÈCE	RÉF. PIÈCE	RÉF. PIÈCE
1	Grille	NGHP-P3	NGHP-P3	NGHP-P3
2	Brûleur	NGHP-P4	NGHP-P4	NGHP-P4
3	Tube de veilleuse long	NGHP-P5	NGHP-P5	NGHP-P5
4	Tube de veilleuse court	NGHP-P6	NGHP-P6	NGHP-P6
5	Robinet de gaz manuel A18	NG-MGV	NG-MGV	NG-MGV
6	Bouton	NG-KNOB	NG-KNOB	NG-KNOB
7	Injecteur gaz nat. n° 43	NGHP-P7	NGHP-P7	NGHP-P7
	Injecteur GPL n° 53	NGHP-P8	NGHP-P8	NGHP-P8
8	Porte-injecteur	NGHP-P9	NGHP-P9	NGHP-P9
9	Tube de gaz de brûleur arrière	NGHP-P10	NGHP-P10	NGHP-P10
10	Rampe de gaz principale	NGHP-P11	NGHP-P11	NGHP-P11
11	Robinet de veilleuse AP6	NGHP-P12	NGHP-P12	NGHP-P12
12	Bac d'égouttement	NGHP-P2-2B	NGHP-P2-4B	NGHP-P2-6B
13	Pied réglable 10-15 cm (4-6 po)	NG-FOOT	NG-FOOT	NG-FOOT
	Régulateur de pression de gaz	NG-RGL	NG-RGL	NG-RGL

Communiquer avec l'usine pour toute commande spéciale de pièces ne figurant pas sur la liste.

Garantie limitée

WINCO® garantit à l'acheteur initial de matériel neuf que ce matériel, s'il est installé conformément à nos instructions en Amérique du Nord et sujet à un emploi normal, est exempt de vices de matériel et de fabrication pendant une durée de 1 an. La garantie sur la main-d'œuvre est d'un an à compter de l'installation initiale ou de 18 mois à compter de la date d'expédition de l'usine, à la première de ces dates.

CETTE GARANTIE REMPLACE TOUTE AUTRE GARANTIE, QU'ELLE SOIT EXPRESSE OU IMPLICITE. WINCO DÉCLINE EXPRESSÉMENT TOUTE GARANTIE IMPLICITE DE QUALITÉ MARCHANDE OU GARANTIE EXPRESSE OU IMPLICITE D'ADAPTATION À UN EMPLOI PARTICULIER.

LES OBLIGATIONS ET RESPONSABILITÉS DE WINCO EN VERTU DE LA PRÉSENTE GARANTIE SONT EXPRESSÉMENT LIMITÉES À LA RÉPARATION ET AU REMPLACEMENT DU MATÉRIEL QUI S'AVÈRE PRÉSENTER UN DÉFAUT DE MATÉRIEL OU DE FABRICATION PENDANT LA PÉRIODE DE GARANTIE APPLICABLE.

WINCO NE SERA EN AUCUN CAS RESPONSABLE DES DOMMAGES-INTÉRÊTS ACCESSOIRES OU CONSÉCUTIFS À L'ACHETEUR OU À UN TIERS, Y COMPRIS, MAIS SANS LIMITATION, PERTE DE BIENS, BLESSURE CORPORELLE, PERTE DE CHIFFRE D'AFFAIRES OU DE PROFITS OU AUTRES PERTES ÉCONOMIQUES OU DOMMAGES-INTÉRÊTS STATUTAIRES OU PUNITIFS, QU'ILS SOIENT PAR SUITE DE NÉGLIGENCE, GARANTIE, RESPONSABILITÉ STRICTE OU AUTRE.

La présente garantie est uniquement accordée au premier acheteur auprès d'un revendeur au détail. Aucune garantie n'est accordée aux cessionnaires suivants.

La garantie ne couvre pas les défaillances du produit causées par : défaut d'entretien, négligence, emploi abusif, dommages liés à un excès d'eau, au feu, à l'usure normale, à une installation et une utilisation incorrectes. L'entretien périodique n'est pas couvert.

La présente garantie n'entre en vigueur que lorsque le formulaire d'enregistrement de l'installation et de la garantie dûment rempli et signé sous forme électronique a été reçu par WINCO dans les 30 jours à compter de la date d'installation.

SERVICE SOUS GARANTIE

Adresser toute demande de service sous garantie à :

EquipService@wincous.com

ou appeler le : 973-295-3899

NE PAS renvoyer le produit à WINCO® sans avoir préalablement communiqué avec notre service après-vente.

Veiller à fournir ou à avoir à disposition l'information suivante :

- Modèle et numéro de série (sur l'étiquette signalétique argentée, sur le côté ou l'arrière de l'appareil)
- Date d'achat
- Revendeur
- Coordonnées de l'exploitant / installateur
- Nom et adresse de l'entreprise
- Nom et numéro de téléphone de la personne-contact

ENREGISTREMENT EN LIGNE À :

<http://www.wincous.com>

Une preuve d'achat est nécessaire pour étendre la garantie au-delà de 1 an à compter de la date d'expédition de l'usine.

LES DISPOSITIONS DE GARANTIE CI-DESSUS CONSTITUENT UNE DÉCLARATION COMPLÈTE ET EXCLUSIVE ENTRE L'ACHETEUR ET LE VENDEUR. WINCO® N'ASSUME NI N'AUTORISE QUICONQUE À ASSUMER EN SON NOM UNE QUELCONQUE AUTRE OBLIGATION OU RESPONSABILITÉ EN RAPPORT AVEC LEDIT MATÉRIEL.

Exemples de dommages non couverts par la garantie, mais sans que cela se limite à ces dommages seulement :

1. Catastrophes naturelles (c.-à-d. : tremblements de terre, tornades, ouragans, etc.), incendie, dégâts des eaux, cambriolage, accident, vol.
2. Dommages liés au transport.
3. Installation incorrecte ou modification du matériel.
4. Utilisation de pièces génériques ou de rechange.
5. Réparations effectuées par une personne autre qu'un réparateur désigné par WINCO®.
6. Lubrification.
7. Pièces d'usure consommables, pieds réglables, fusibles grillés, ampoules, etc.
8. Entretien normal du produit.
9. Emploi abusif ou détourné.
10. Pièces d'usure normales telles que les ampoules, les fusibles et les finitions extérieures.

La garantie est invalidée si :

1. Le produit est modifié par l'utilisateur
2. La plaque signalétique a été enlevée
3. Le produit est installé dans une prison ou tout établissement correctionnel.

Conserver ce manuel dans un endroit sûr pour toute utilisation ultérieure!

Modèles : **NGHP-2 / NGHP-4 / NGHP-6**

www.wincous.com