

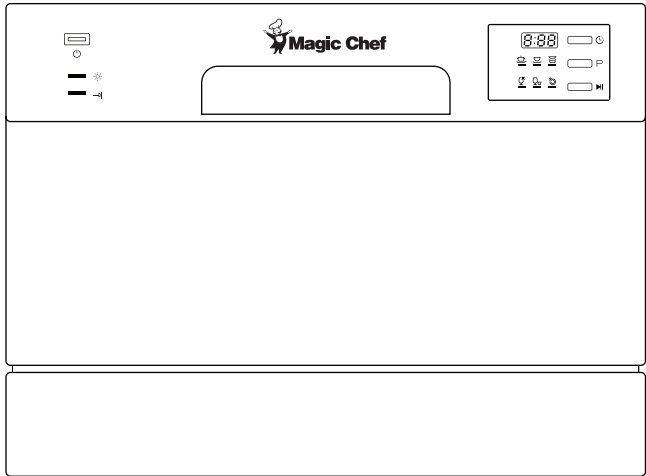

Countertop Dishwasher

User's Manual



Model MCSCD6W5 / MCSCD6B5

PLEASE READ THIS MANUAL CAREFULLY BEFORE USING YOUR DISHWASHER AND KEEP IT FOR FUTURE REFERENCE.

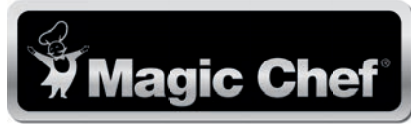

PRODUCT REGISTRATION

Thank you for purchasing a Magic Chef® product. The first step to protect your new product is to complete the product registration on our website: www.mcappliance.com/register. The benefits of registering your product include the following:

1. Registering your product will allow us to contact you regarding a safety notification or product update.
2. Registering your product will allow for more efficient warranty service processing when warranty service is required.
3. Registering your product could act as your proof of purchase in the event of insurance loss.

Once again, thank you for purchasing a Magic Chef product.

CONTENTS

PRODUCT REGISTRATION	2
IMPORTANT SAFETY INSTRUCTIONS	4
SPECIFICATIONS.....	6
PARTS AND FEATURES	7
INSTALLATION INSTRUCTIONS	9
BEFORE USE	11
OPERATING INSTRUCTIONS.....	15
CARE AND MAINTENANCE.....	18
TROUBLESHOOTING.....	21
LIMITED WARRANTY	23

IMPORTANT SAFETY INSTRUCTIONS

This manual contains Safety Instructions, Installation and Operating Instructions, and Troubleshooting Tips. Please carefully read this manual before using your countertop dishwasher for instructions on how to use and maintain the product properly. Be sure to follow the safety instructions to avoid injury or damage to the product.

Keep this manual. When passing on/selling the device to a third party, the manual must be handed over along with the device.

Before calling for service, please make sure unit is installed and being used correctly, and read the troubleshooting section.

▲ WARNING: When using your dishwasher, follow the precautions listed below:

▲ NOTE: Specifications may change at any time without notice.

GROUNDING INSTRUCTIONS

This appliance must be grounded. In the event of a malfunction or breakdown, grounding will reduce the risk of electric shock by providing a path of least resistance of electric current. This appliance is equipped with a grounded cord and must be plugged into an appropriate outlet that is installed and grounded in accordance with all local codes and ordinances.

▲ WARNING: Using with an improperly grounded outlet can result in a risk of electric shock. Check with a qualified electrician or service representative if you are not sure whether the outlet is properly grounded. **DO NOT** modify the plug in any way. If it does not fit the outlet, have a proper outlet installed by a qualified electrician.

▲ WARNING: **DO NOT** use an extension cord or an adaptor plug with this appliance.

1. **DO NOT** use this appliance for other than its intended use.
2. **DO NOT** unplug your appliance by pulling on the power cord. **ALWAYS** grasp the plug firmly and pull it straight out from the outlet.
3. If the power cord gets damaged, it must be replaced by a qualified service person.
4. All packing materials should be kept away from children and disposed of properly.
5. **DO NOT** put anything flammable or explosive in the dishwasher.
6. **DO NOT** operate if any parts are broken or missing.
7. **DO NOT** use for commercial dishwashing purposes.
8. **DO NOT** sit on, stand on, or misuse the door or dish rack of the dishwasher.
9. **DO NOT** touch the heating element during or immediately after use.
10. When using your dishwasher, you should prevent plastic items from coming into contact with heating element.
11. **DO NOT** operate your dishwasher unless all enclosure panels are properly in place. Open the door very carefully if the dishwasher is operating; there is a risk of water squirting out.
12. **DO NOT** use outdoors.
13. **DO NOT** place heavy objects or push down on the door while it is open, as it could tip the dishwasher.
14. This appliance should not be operated by anyone that is not able to follow proper safety procedures or does not have experience with this type of equipment, unless under supervision.
15. Children should **ALWAYS** be supervised around the dishwasher.
16. **DO NOT** tamper with or modify the controls.

17. When disposing of or removing from service, be sure to remove the door from the front of the unit.
18. When loading items to be washed, place sharp items so that they are not likely to damage the door seal
▲ WARNING: Knives and other utensils with sharp points must be loaded in the basket with their points down or placed in a horizontal position.
19. DO NOT wash plastic items unless they are marked dishwasher safe.
20. Only use detergent and rinse additives designed for an automatic dishwasher. DO NOT use soap, laundry detergent, or hand washing detergent in your dishwasher. Keep these products out of the reach of children.
21. Dishwasher detergents are strongly alkaline; they can be extremely dangerous if swallowed. Avoid contact with skin and eyes and ALWAYS keep children away from the dishwasher when the door is open, as there could still be some residue left inside.
22. ALWAYS check that the detergent receptacle is empty at the end of the wash cycle.
23. The dishwasher should be connected to the water supply using new hoses. DO NOT reuse old or damaged hoses.
24. The water pressure supplied to the dishwasher should have a maximum water pressure of 145 psi (1Mpa) and a minimum of 5.8 psi (0.04Mpa).
25. Disconnect electrical power and water intake hose before cleaning and/or servicing.
26. DO NOT attempt to repair or replace any part of the appliance service unless specifically recommended in this user manual.

**READ AND FOLLOW THIS
SAFETY INFORMATION CAREFULLY
SAVE THESE INSTRUCTIONS**

SPECIFICATIONS

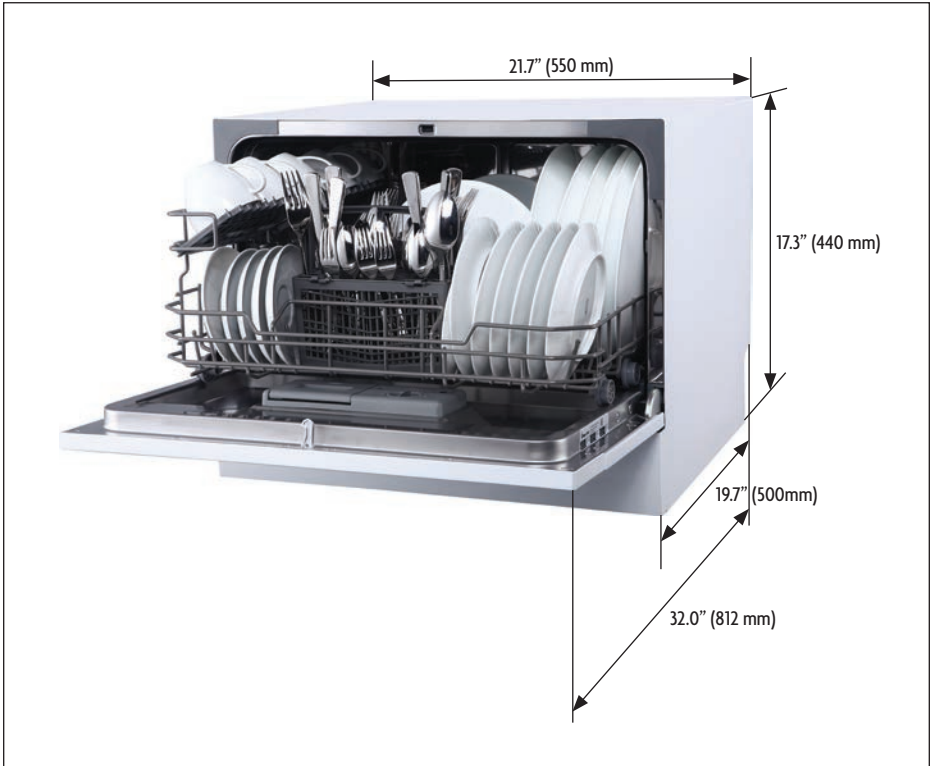

Height	17.3" (440mm)
Width	21.7" (550 mm)
Depth	19.7" (500 mm)
Voltage	120V AC
Water Pressure	5.80-145.04psi (0.04-1.0Mpa)
Hot Water Temperature	120 °F (49 °C)
Power Supply	5.72A Total (Heater – 5A, Motor - .72A)
Capacity	6 Place Settings

PARTS AND FEATURES

CONTROL PANEL



- | | | |
|----------------------------|----------------------|--------------------------|
| a. Power Button | d. Display | g. Program Select Button |
| b. Rinse Aid Warning Light | e. Program Indicator | h. Start/Pause Button |
| c. Program End Indicator | f. Delay Button | |

INSIDE AND REAR OF DISHWASHER

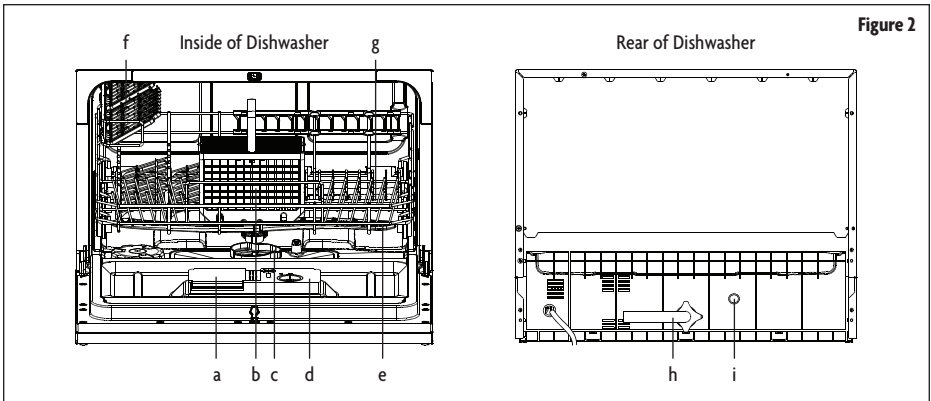

- | | | |
|------------------------|------------------------|-------------------------|
| a. Detergent Dispenser | d. Rinse Aid Dispenser | g. Basket |
| b. Cutlery Basket | e. Spray Arms | h. Inlet Pipe Connector |
| c. Filter Assembly | f. Cup Shelf | i. Drain Pipe Connector |

QUICK CONNECT ASSEMBLY

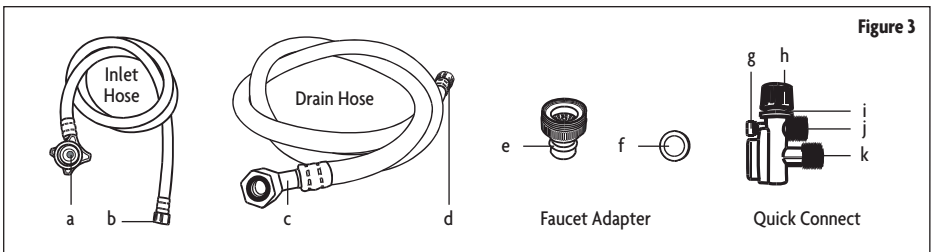

- a. Inlet Port Connection
- b. Quick Connect Connection
- c. Drain Port Connection
- d. Quick Connect Connection
- e. Faucet Adapter
- f. Faucet Washer
- g. Pressure Relief Valve
- h. Faucet Adapter Connection
- i. Locking Collar
- j. Inlet Hose Connection
- k. Drain Hose Connection

INSTALLATION INSTRUCTIONS

▲ WARNING: Electrical Shock Hazard - Disconnect electrical power before installing dishwasher. Failure to do so can result in electrical shock or death.

Installation of water supply pipes or electrical outlets should be performed by qualified professionals.

Set up the dishwasher on a countertop with a minimum clearance of 17.75" to the cabinet above and so the appliance is not overhanging the edge of the countertop. Make sure that the unit is close enough to electrical and water supply for the hoses and cord to reach, and that the surface is capable of supporting the weight of the dishwasher fully loaded. Have 2 people move into position to prevent injury.

ELECTRICAL REQUIREMENTS

The electrical supply should be a properly installed and grounded 3-prong outlet that meets all local codes and standards on a 10A circuit. It is recommended to use a dedicated circuit with a time delay fuse or circuit breaker.

▲ WARNING: Using with an improperly grounded outlet can result in a risk of electric shock. Check with a qualified electrician or service representative if you are not sure whether the appliance is properly grounded. DO NOT modify the plug in any way. If it does not fit the outlet, have a proper outlet installed by a qualified electrician.

▲ WARNING: DO NOT use an extension cord or an adaptor plug with this appliance.

The dishwasher should be placed near the water supply (faucet) and a sink for draining, as well as a properly installed and grounded electrical outlet. Position the appliance in the desired location. It can be up against a wall in the back or on the sides if needed. The water inlet and drain can be set to face to the right or left as needed.

WATER CONNECTION

Your dishwasher includes a 'Quick Connect' assembly that includes an inlet and a drain hose. The faucet adapter must first be installed on the faucet before you can connect the dishwasher. This adapter is included inside your dishwasher and is compatible with faucets using either male (outside) or female (inside) threads on the aerator.

Please check and make sure you have all parts and locate the water inlet and drain ports on the back of the washer.

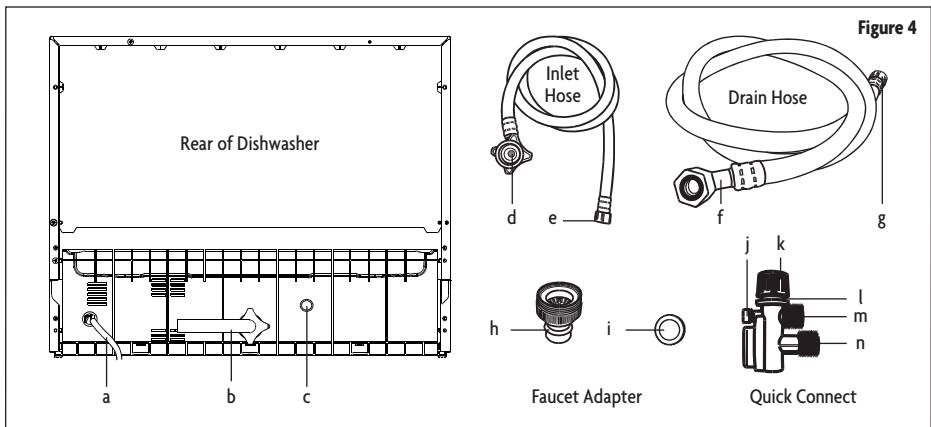

- | | | |
|-----------------------------|-----------------------------|------------------------------|
| a. Power Cord | f. Drain Port Connection | k. Faucet Adapter Connection |
| b. Inlet Port | g. Quick Connect Connection | l. Locking Collar |
| c. Drain Port | h. Faucet Adapter | m. Inlet Hose Connection |
| d. Inlet Port Connection | i. Faucet Washer | n. Drain Hose Connection |
| e. Quick Connect Connection | j. Pressure Relief Valve | |

1. Screw the faucet adapter (Figure 4, h) onto or into the faucet tap, depending on the style of the faucet. Check for leaks (use Teflon tape to eliminate if necessary).
2. Connect the drain port connection side of the drain hose (Figure 4, f) to the drain port on the back of the dishwasher (Figure 4, c). Be careful not to over-tighten (to avoid damaging the threads).
3. Connect the inlet port connection side of the water inlet hose (Figure 4, d) to the inlet port on the back of the dishwasher (Figure 4, b). Be careful not to over-tighten (to avoid damaging the threads).
4. Connect the quick connect side of the drain hose (Figure 4, g) onto the longer (bottom) male connection on the quick connect (Figure 4, n).
5. Connect the quick connect side of the inlet hose (Figure 4, e) onto the shorter (top) male connection on the quick connect (Figure 4, m).
6. Attach the quick connect onto the faucet adapter by pulling the outer locking collar on the quick connect (Figure 4, k) down while pushing the quick connect upward onto the faucet adapter.
7. When the quick connect snaps onto the faucet adapter, release the locking collar. Verify the connection is secure.
8. Slowly open the hot water line and check all connections for any sign of water leakage. If leaks are located, immediately close the water supply and repair the hose connections.

▲ NOTE: Once you open the water supply line, (even if it is closed immediately thereafter), the inlet hose will be pressurized. To relieve water pressure from inside the inlet hose, first make sure the water line is closed, and then press and hold the red pressure relief button on the quick connect (Figure 4, j) until the flow of water stops.

▲ WARNING: Failure to relieve water pressure before disconnecting the quick-connect from the faucet will result in back-pressure causing the water to spray. The temperature of incoming water can be very hot and could cause severe burns and/or scalding.

▲ WARNING: DO NOT let children disconnect the dishwasher. Close supervision of children is ALWAYS important around the appliance.

DISCONNECTING THE WATER

1. Shut off the water supply at the faucet.
2. Relieve water pressure from the hose using the red relief release button.
3. Unplug the dishwasher by firmly grasping the plug and pulling straight out from the outlet.
4. Let water drain from water inlet hose.

BEFORE USE

FILLING THE RINSE AID DISPENSER

The rinse aid is released during the final rinse to prevent water droplets that can leave spots and streaks from forming on your dishes. It also improves drying by allowing water to sheet off the dishes. Your dishwasher is designed to use liquid rinse aids. The rinse aid dispenser is located inside the door next to the detergent dispenser. To fill, open the cap and pour the rinse aid into the dispenser until the level indicator turns completely black. The rinse aid container holds about 3.7oz (110ml).

▲ NOTE: Only use branded rinse aid for dishwasher. Never fill the rinse aid dispenser with any other substances (Dishwasher cleaning agent, liquid detergent), as it may damage the appliance.

You can determine the amount of rinse-aid using the optical level indicator (see below). There is a Rinse-Aid Warning light on the control panel that will indicate when it needs to be filled. You should not let it get below 1/4 full.

As the rinse aid is used up the size of the black dot on the rinse aid level indicator changes, as illustrated below.

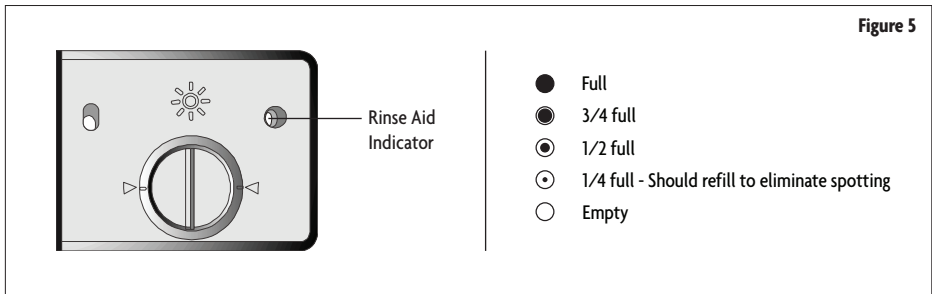

To open the Rinse-Aid dispenser, turn the cap counter-clockwise about 1/4 turn and lift out. Pour the rinse aid into the dispenser carefully, to avoid overfilling. Replace the cap and turn clockwise to lock. Be sure to wipe up any spilled rinse aid.

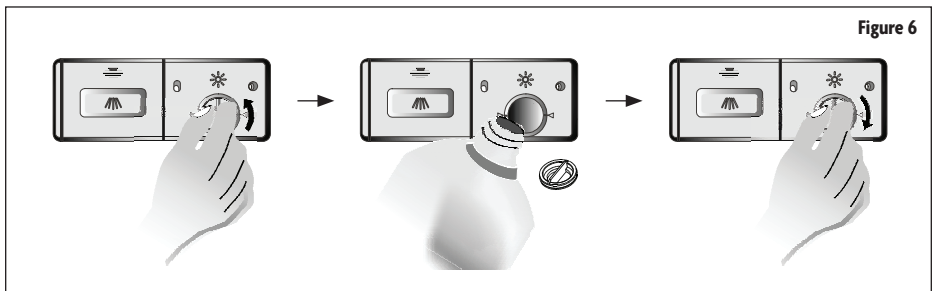

ADJUSTING RINSE AID DISPENSER

The rinse aid dispenser has four settings. The recommended setting is “3”. If the dishes still are not drying properly or are spotted, adjust the dial to “4”.

Increase the setting if there are drops of water or lime spots on the dishes after washing. Reduce it if there are sticky whitish stains on your dishes or a bluish film on glassware or knife blades.

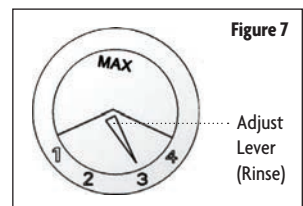

DETERGENT DISPENSER

Dishwasher detergent is necessary to remove food from dishes and help move it out of the dishwasher. Only use detergents that are specifically made for dishwashers. Fill the detergent dispenser before the start of each wash per the instructions provided in the Wash Cycle Table. Your dishwasher uses less detergent and rinse aid than conventional dishwashers. Generally, only one tablespoon of detergent is needed for a normal wash load, though more heavily soiled items may need more detergent. ALWAYS add the detergent just before starting the dishwasher to avoid it getting wet as that may prevent it from dissolving properly.

DETERGENTS

If powdered detergents that do not contain phosphate are used with hard water, white spots may appear on dishes. If this occurs, add more detergent to dishwasher for better results. Detergents that do not have chlorine may not completely remove food and spots from dishes. If this occurs, choose a wash program with a higher temperature.

Based on their chemical composition, dishwasher detergents can be split in two basic types:

- Conventional, alkaline detergents with caustic ingredients
- Concentrated, low alkaline detergents with natural enzymes

Using concentrated detergents reduces pollution, is easier on your dishes, and the normal wash programs are designed to maximize the dirt-dissolving properties of the enzymes, allowing a normal wash program with concentrated detergent to give the same results normally achieved using a heavy wash program.

DETERGENT TABLETS

Different brands of detergent tablets dissolve at different rates. For this reason, some tablets may not fully dissolve and therefore may not fully clean the dishes. When using tablets, be sure to use a longer wash program to ensure that the tablet dissolves and that all residual detergents are rinsed out of the dishwasher.

▲ NOTE: Detergent tablets should only be used in models with 3-in-1 function.

FILLING DETERGENT DISPENSER

If the door to the dispenser is closed, push the release latch and it will spring open. Fill the dispenser to required level based on washing cycle.

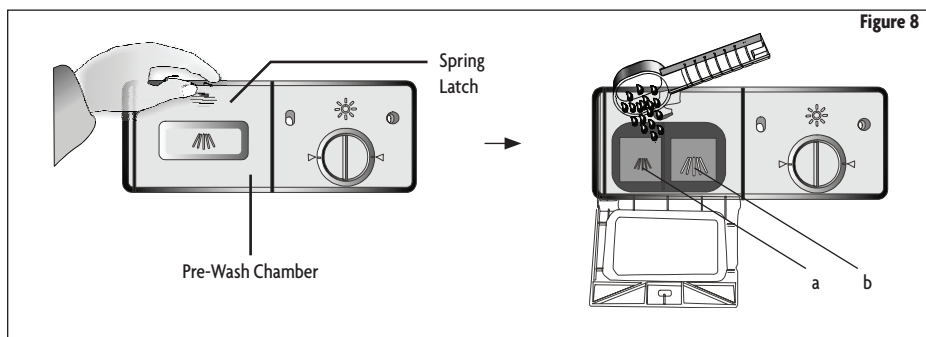

Fill the detergent dispenser with detergent. The smaller compartment on the left side (Figure 8, a) is for 0.50oz (15g) of detergent, and the larger compartment on the right side (Figure 8, b) holds 0.88oz (25g). Be sure to observe the manufacturer's use and storage recommendations as stated on the detergent packaging. Close the lid and press until it locks in place. If the dishes are heavily soiled, put additional detergent in the pre-wash detergent chamber.

▲ **NOTE:** See Wash Cycle Table for more information on amount of detergent to use.

▲ **NOTE:** Water hardness and how soiled dishes are can vary the amount of detergent needed

LOADING THE DISHWASHER

▲ **NOTE:** DO NOT wash items that are not listed as dishwasher safe.

▲ **NOTE:** Some types of glasses may become dull after a large number of washes.

▲ **NOTE:** Silver and aluminum may tarnish or discolor during washing.

For best performance, follow these guidelines when loading:

1. Scrape off any large amounts of leftover food. Soak burnt food in pans to loosen. It is not necessary to rinse the dishes under running water.
2. Place items such as cups, glasses, pots/pans etc. face down so that water will not collect in them.
3. Curved items, or those with recesses, should be loaded at a slant so that water can run off.
4. All utensils should be placed in a manner so that they cannot tip over.
5. All utensils should be placed in the way that prevents them from interfering with the spray arm during washing.
6. Items should not be inside one another, or covering other items.
7. DO NOT let large glasses touch each other. Doing so may damage them.
8. Most silverware should be placed in cutlery basket handles down.
9. Small knives and sharp objects should be placed handle up to prevent injury.
10. Large sharp objects such as long bladed knives can present a hazard, and should be placed horizontally in the rack.
11. DO NOT put small items that can fall out of the basket in the dishwasher.
12. DO NOT overload your dishwasher.

▲ **WARNING:** DO NOT allow any item to stick out below the dish rack as that may interfere with the spray arm and damage the dishwasher.

▲ **WARNING:** DO NOT load any sharp objects point up. Place them point down or lay them horizontally in the rack. ALWAYS position the dishes and cookware in a manner that will prevent them from being moved by spraying water.

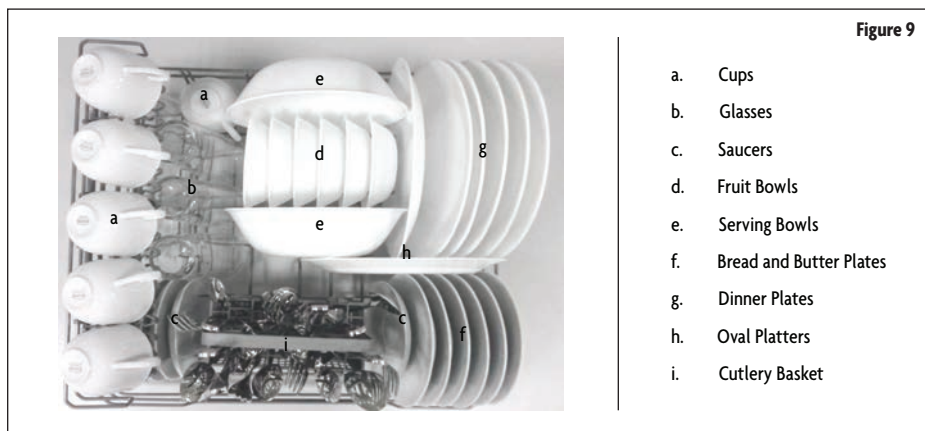

Cutlery should be placed handles down in the cutlery basket, unless it is a sharp object such as a knife. Sharp objects that fit in the cutlery basket should be placed handle up. Avoid having spoons and forks nest together. If an item is too large for the basket, or has a tip or point that would stick out of the bottom of the basket, place it horizontally in the dish rack.

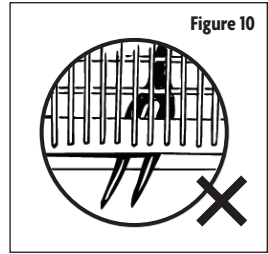

OPERATING INSTRUCTIONS

The following things should be checked before starting the dishwasher.

1. The dishwasher is level.
2. The water supply is open.
3. There are no leaks at the connections.
4. The plug is connected securely to a properly grounded outlet.
5. The power is switched on.
6. The inlet and drain hoses are properly connected.
7. All packing and printed materials are removed from the dishwasher.

OPERATING THE DISHWASHER

- To operate the dishwasher, load the basket as described above, pour in the detergent and rinse aid based on the wash cycle being chosen, close the door and press the On/Off button.
- Press the Program Select button to cycle through wash cycles and choose the one you want: HEAVY >> NORMAL >> LIGHT >> GLASS >> SPEED >> RINSE
- Press the Start/Pause button, and the dishwasher will start.

▲ NOTE: When you press the Start/Pause button to pause the wash cycle, the display time will stop blinking and the program will pause until you restart it.

▲ NOTE: If you open the door while the dishwasher is running, the unit will pause the wash cycle. When you close the door, you will need to push Start/Pause to continue.

ADDING DISHES AFTER STARTING THE DISHWASHER

Items can be added to the dishwasher any time before the detergent bin opens. If you need to add something:

1. Press the Start/Pause button.
2. Open the door slightly to stop the wash cycle.
3. When the spray arm stops working, you can open the door completely.
4. Add items to the rack.
5. Close the door.
6. Press the Start/Pause button. The dishwasher will start running again after 10 seconds.

CHANGING THE WASH PROGRAM

It is possible to change the wash program if needed. If the dishwasher has just been started and only run for a short time, you can change the cycle if needed by pressing "Start/Pause", then press the "Program Select Button" for about 3 seconds, which will put the dishwasher in Stand By. You can then follow the instructions for Operating the Dishwasher to select a new program and start the unit again.

▲ NOTE: If the unit has already released the detergent you would need to reload the detergent bin.

▲ WARNING: It is dangerous to open the door while the dishwasher is running, due to the risk of being scalded by hot water. If you must open the door, make sure the cycle is paused and the spray arm has stopped.







The display lights indicate the status of the Wash Cycle.

- Program Indicator lights off: Stand-by
- Non-blinking Program Indicator lights: Paused
- Blinking lights: Running

▲ **NOTE:** If the dishwasher is standing by without any operation, it will turn off automatically after 30 minutes.

WASH CYCLE TABLE

▲ **NOTE:** ★ indicates Rinse Aid Dispenser should be filled.

Program	Used For	Description of Cycle	Detergent Pre/Main (g)	Running Time (min)	Energy (Kwh)	Water (l)	Rinse Aid
 Heavy	For the heaviest loads, pots, pans, plates that have food dried on.	Pre-Wash Pre-Wash (122°F/50°C) Wash (131°F/55°C) Wash (122°F/50°C) Rinse Rinse (154°F/68°C) Drying	18	100	0.49	12.5	★
 Normal	For normally soiled loads, such as pots, plates, glasses, and lightly soiled pans.	Pre-Wash Pre-Wash (125°F/52°C) Wash (122°F/50°C) Rinse Rinse (149°F/65°C) Drying	18	110	0.36	10.8	★
 Light	For lightly soiled loads, such as glasses and crystal.	Pre-Wash Pre-Wash (122°F/50°C) Wash (122°F/50°C) Rinse Rinse (140°F/60°C) Drying	18	75	0.27	10	★
 Glass	For lightly soiled crockery and glass	Pre-Wash Wash (122°F/50°C) Rinse Rinse (140°F/60°C) Drying	15	70	0.28	8.5	★
 Speed	Shorter wash for lightly soiled loads that do not need drying	Pre-Wash Pre-Wash (122°F/50°C) Wash (122°F/50°C) Rinse Rinse (131°F/55°C)	15	45	0.31	10.5	★
 Rinse	For rinsing dishes, glasses, and silverware that will not be washed right away	Pre-Wash Wash	/	24	0.03	4.3	

END OF THE WASH CYCLE

When the wash cycle is finished, a buzzer will sound for 8 seconds. Turn the dishwasher off using the ON/OFF button, shut off the water supply, and carefully open the door. Leave the door open for about 15 minutes before handling the dishes, as they are more susceptible to breakage when hot, and to allow them to dry completely. It is normal for the inside of the dishwasher to be wet when it is done running.

USING THE DELAY FEATURE

The start of the dishwasher can be delayed between 1 and 24 hours, using one hour increments.
To utilize this feature:

1. Press "ON/OFF" button to "ON" position
2. Press "PROGRAM" button
3. Press "DELAY" button once for each hour of delay. Press again after 24 hours to reset.
(e.g. press button 3 times to delay start by 3 hours)

To cancel the delay feature:

4. Press "ON/OFF" button to "OFF" position.

CARE AND MAINTENANCE

FILTER SYSTEM

The filters prevent food remnants and other objects from getting inside the pump. The filter system consists of three parts (Refer to Figure 11): a Coarse filter (a), a Fine filter (b), and a Main filter (c).

- a. Coarse Filter: Larger items that could block the drain are trapped in the coarse filter. To remove items caught by the coarse filter, first remove the Fine Filter (b), then turn it upside down and gently push on the bottom of the Coarse Filter (a) until it is released. (Refer to Figure 12.) Carefully empty filter and replace into position once clean.

▲ NOTE: The Coarse Filter (a) should ONLY be removed if large, potentially hazardous items are trapped. If food particles or residue are trapped, please refer to Fine Filter (b) below.

- b. Fine Filter: This filter holds soil and food residue in the sump area and prevents it from being deposited onto dishes during the wash cycle. To remove items caught by this filter, please see section entitled “Filter Assembly System” below.
- c. Main Filter: Food and soil particles trapped by this filter are pulverized by a special jet on the spray arm and washed down to drain.

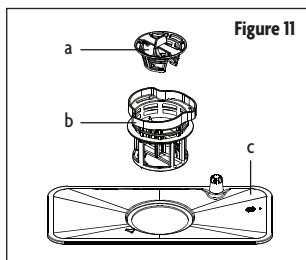

Figure 11

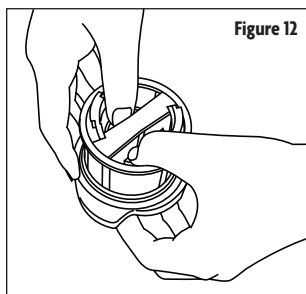

Figure 12

CLEANING THE FILTER SYSTEM ASSEMBLY

For best performance and results, the filter must be cleaned regularly. For this reason, it is a good idea to remove the larger food particles trapped in the filters after each wash cycle by rinsing the filters under running water.

▲ NOTE: The entire filter assembly should be cleaned once a week

▲ WARNING: Never run the dishwasher without the filters in place.

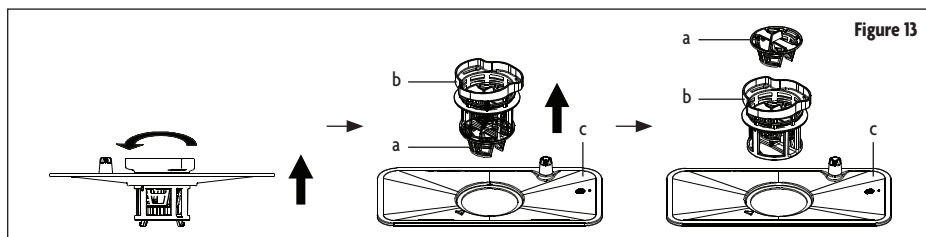

Figure 13

1. Rotate the filter assembly (Figure 13, a, b and c) counterclockwise, then lift upward.
2. Remove the fine filter (Figure 13, b) and coarse filter (Figure 13, a) by carefully pushing up on the fine filter from the bottom of the main filter (Figure 13, c).

▲ NOTE: When separating the filters, only push on the hard plastic on the bottom of the assembly. DO NOT apply pressure to the screen.

3. Remove coarse filter (Figure 13, a) from fine filter (Figure 13, b) by pushing up from the bottom on the tabs holding it to the fine filter.

4. To re-assemble and replace the filter assembly, follow above directions in reverse order.

▲ CAUTION: Inspect the filters every time the dishwasher has been used.

▲ WARNING: Improper replacement of the filter may reduce the performance level of the appliance and damage dishes and utensils.

CLEANING THE FILTER

To clean the coarse filter and the fine filter, use a soft cleaning brush. Remove any food remnants and clean the filters under running water.

▲ NOTE: When cleaning the filters, DO NOT knock them against hard surfaces as that could damage them, affecting the performance of the dishwasher.

▲ NOTE: Hard water can adversely affect the performance of your dishwasher. Hard water conditions will also contribute to 'lime' (white filmy substance) deposits and/or 'scaling' on the surface of the dishwasher tub and heater element, located in the sump underneath the removable filter screen. It is recommended to run the washer empty and rinse the inside using 1 cup of white vinegar at least once a week.

DISHWASHER CARE

The control panel can be cleaned by using a lightly dampened cloth. Dry thoroughly. Dishwasher exterior can be cleaned with a regular, non-abrasive multipurpose cleaner or polish wax. Never use sharp objects, scouring pads or harsh cleaners on any part of the dishwasher.

CLEANING THE DOOR

To clean the edge around the door, you should use only a warm, damp cloth. To avoid water contact between the door lock and electrical components, DO NOT use a spray cleaner of any kind.

▲ WARNING:

- Never use a spray cleaner to clean the door panel as it may damage the door lock and electrical components.
- Abrasive cleaners and some types of paper towels may scratch the finish, and should not be used.

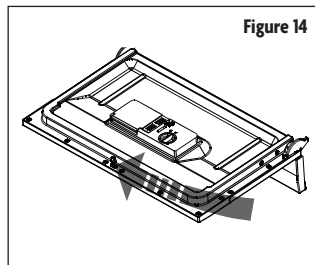

PROTECT AGAINST FREEZING

If the dishwasher will be exposed to cold temperatures, it is necessary to take the following steps to prevent damage from freezing.

After each wash cycle:

1. Turn off and unplug the dishwasher.
2. Turn off the water supply and disconnect the water inlet pipe from the water valve.
3. Drain water from the inlet pipe and water valve, using a pan to catch the water.
4. Reconnect the water inlet pipe to the water valve.
5. Remove the filter at the bottom of the tub and use a sponge to absorb water in sump.

▲ NOTE: Contact a qualified service technician if frost or ice buildup prevents the dishwasher from working.

CLEANING THE SPRAY ARMS

The spray arms can be easily removed for periodic cleaning of the nozzles, to prevent possible clogging. Wash them under running water and carefully replace them, checking that their rotary movement is in no way impeded. Grasp the middle of the spray arm and pull upwards to remove it. Wash the arms under running water and return them carefully to their place. After reassembly, check that the spray arms turn freely. If they do not, check that they have been installed correctly.

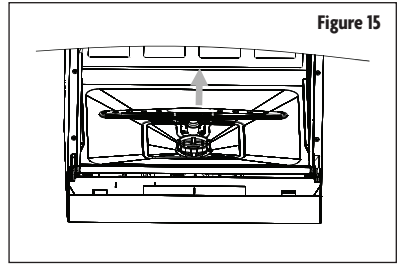

KEEPING YOUR DISHWASHER IN GOOD CONDITION

- **After Every Wash:** Turn off the water supply to the appliance and leave the door slightly open so that moisture and odors are not trapped inside.
- **Remove the Plug:** Before cleaning or performing maintenance, ALWAYS remove the plug from the socket.
- **No Solvents or Abrasive Cleaners:** DO NOT use abrasive cleaners or solvents to clean the exterior or rubber parts of the dishwasher. Only use a cloth with warm, soapy water. To remove spots or stains from the surfaces of the interior, use a cloth dampened with water and a little vinegar.
- **After Long Periods of No Use:** It is recommend that you run a wash cycle with the dishwasher empty and then unplug, turn off the water supply and leave the door of the appliance slightly open. This will help the door seals to last longer and prevent odors from forming within the appliance.
- **Moving the Appliance:** If the appliance must be moved, try to keep it in the vertical position. If absolutely necessary, it can be positioned on its back.
- **Seals:** Food particles that remain trapped in the seals may cause odors. Periodic cleaning with a damp sponge will prevent this from occurring.

TROUBLESHOOTING

	Problem	Possible Causes	What to Do
Technical Problems	Dishwasher does not start	Fuse blown or circuit breaker tripped.	Replace fuse or reset circuit breaker. Remove any other appliances sharing the same circuit with the dishwasher.
		Power supply not turned on.	Make sure the dishwasher is turned on and the door is closed securely. Make sure the power cord is properly plugged into the wall socket.
		Door of dishwasher not properly closed.	Close door completely and make sure it is latched.
	Water not pumped from dishwasher	Kink in drain hose.	Check drain hose.
		Filter is clogged.	Check filter system.
		Kitchen sink clogged.	Check sink to make sure it is draining well. If sink is clogged, you may need a plumber.
General Problems	Suds in the tub	Improper detergent.	Use only dishwasher detergent to avoid suds. If this occurs, open the dishwasher and let suds evaporate. Add 1 gallon of cold water to the tub. Close and latch the door then Start the "Rinse" wash cycle to drain out the water. Repeat if necessary.
		Spilled Rinse Aid.	ALWAYS wipe up rinse-aid spills immediately.
	Stained tub interior	Detergent with colorant was used.	DO NOT use detergents with colorants or dyes.
	White film on inside surface	Hard water minerals.	To clean the interior, use a damp sponge with dishwasher detergent and wear rubber gloves. Never use any other cleaner than dishwasher detergent for the risk of foaming or suds.
	Rust stains on cutlery	Cutlery is not corrosion resistant.	Only put corrosion resistant items in the dishwasher.
		A program was not run after dishwasher detergent was added. Traces of detergent have gotten into the wash cycle.	Run the Quick Wash program without any dishes or utensils in the dishwasher after adding dishwasher detergent.
Noise	Knocking noise inside the wash cabinet	The spray arm is hitting an item in the basket.	If you are able to, interrupt the program and rearrange the items which are obstructing the spray arm. If you are unable to interrupt the program, fix the spray arm position after cycle is complete.
	Rattling noise in the wash cabinet	Item inside is loose.	If you are able to, interrupt the program and rearrange items in the dishwasher.
	Knocking noise in the water pipes	This may be caused by on-site installation or the cross-section of the piping.	This has no influence on dishwasher function. If in doubt, contact a suitably plumber.
Unsatisfactory Washing	The dishes are not clean	Dishes not loaded correctly.	Make sure dishes are loaded correctly per the "Loading the Dishwasher" section.

Unsatisfactory Washing	The dishes are not clean	Improper wash program selected.	Select a more intensive program. Refer to “Wash Cycle Table”.
		Not enough detergent was dispensed.	Use more detergent, or change your detergent.
		Items are blocking the path of spray arms.	Rearrange the items so that the spray arms can rotate freely.
		The filter system in the base of wash cabinet is not clean or is not correctly fitted. This may cause the spray arm jets to get blocked.	Clean and/or fit the filter correctly. Clean the spray arm jets. Refer to “Dishwasher Care” section.
	Glassware is cloudy	Combination of soft water and too much detergent.	Use less detergent if you have soft water and select a short cycle to wash the glassware and to get it clean. See “Wash Cycle Table”
Black or gray marks on dishes	Aluminum utensils have rubbed against dishes.	Use a mild abrasive cleaner to eliminate the marks.	
Detergent left in dispenser cups	Dishes blocking detergent cups.	Re-load the dishes properly. See the “Loading the Dishwasher” section.	
Unsatisfactory Drying	The dishes are not drying	Dishes not loaded correctly.	Load the dishwasher as suggested in the directions.
		Too little rinse aid.	Increase the amount of rinse aid or refill the rinse aid dispenser.
		Dishes removed too soon.	DO NOT empty your dishwasher immediately after washing. Open the door slightly so that the steam can escape. Begin unloading the dishwasher only once the dishes are cool enough to touch. Empty the low basket first. This prevents water from dripping off dishes in the upper basket.
		Wrong program Selection.	Short wash cycles use lower temperatures which lessen performance. Choose a longer wash program.
		Using cutlery with a low-quality coating.	Water drainage is more difficult with these items. Cutlery or dishes of this type are not suitable for washing in the dishwasher.

ERROR CODES

Codes	Meanings	Possible Causes
E1	Longer water inlet time	Faucet not fully open. Water intake restricted. Low water pressure.
E4	Overflow	Dishwasher is leaking.

▲ WARNING: If overflow error occurs, turn off the main water supply before calling for service. If there is water in the base from an overflow or leak, the water should be removed before restarting the dishwasher.



LIMITED WARRANTY

MC Appliance Corporation warrants each new Countertop Dishwasher to be free from defects in material and workmanship, and agrees to remedy any such defect or to furnish a new part(s), at the company's option, for any part(s) of the unit that has failed during the warranty period. Parts and labor expenses are covered on this unit for a period of one year from the date of purchase. A copy of the dated sales receipt/invoice is required to receive warranty service, replacement or refund.

This warranty covers appliances in use within the contiguous United States, Alaska, Hawaii and Puerto Rico. This warranty does not cover the following:

- Damages due to shipping damage or improper installation.
- Damages due to misuse or abuse.
- Content losses due to failure of the unit.
- Repairs performed by unauthorized service agents.
- Service calls that do not involve defects in material and workmanship such as instructions on proper use of the product or improper installation.
- Replacement or resetting of house fuses or circuit breakers.
- Failure of this product if used for other purposes than its intended purpose.
- Disposal costs for any failed unit not returned to our factory.
- Any delivery/installation costs incurred as the result of a unit that fails to perform as specified.
- Expenses for travel and transportation for product service if your appliance is located in a remote area where service by an authorized service technician is not available.
- The removal and reinstallation of your appliance if it is installed in an inaccessible location or is not installed in accordance with published installation instructions.
- Refunds for non repairable products are limited to the price paid for the unit per the sales receipt.
- This warranty is non transferable. This warranty applies only to the original purchaser and does not extend to any subsequent owner(s).

Limitations of Remedies and Exclusions:

Product repair in accordance with the terms herein, is your sole and exclusive remedy under this limited warranty. Any and all implied warranties including merchantability and fitness for a particular purpose are hereby limited to one year or the shortest period allowed by law. MC Appliance Corporation is not liable for incidental or consequential damages and no representative or person is authorized to assume for us any other liability in connection with the sale of this product. Under no circumstances is the consumer permitted to return this unit to the factory without the prior written consent of MC Appliance Corporation.

Some states prohibit the exclusion or limitation of incidental or consequential damages, or limitations on implied warranties. This warranty gives you specific legal rights, and you may also have other rights which vary from state to state.

Model	Parts	Labor	Type of Service
MCSCD6W5 / MCSCD6B5	One Year	One Year	Carry In

For Service or Assistance please call **888-775-0202** or visit us on the web at **www.mcappliance.com** to request warranty service or order parts.



**CNA International, Inc. d/b/a MC Appliance Corporation. All rights reserved.
Magic Chef® logo is a registered trademark of CNA International, Inc.**

www.mcappliance.com

Printed in China



Lavaplatos de encimera

Manual del usuario

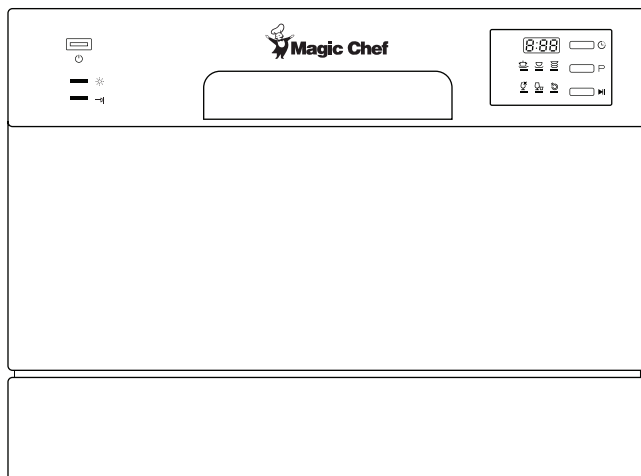

Modelo MCSCD6W5 / MCSCD6B5

POR FAVOR LEA CUIDADOSAMENTE ESTE MANUAL ANTES DE USAR SU LAVAPLATOS Y CONSÉRVELO PARA FUTURAS REFERENCIAS.

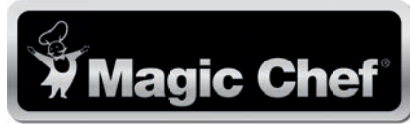

REGISTRACIÓN DEL PRODUCTO

Gracias por comprar el producto Magic Chef®. El primer paso para proteger su nuevo producto es completar la forma de registraci3n en nuestra pagina web: www.mcappliance.com/register. Los beneficios de registrar su producto incluyen lo siguiente:

1. Al registrar su producto nos permite contactarle para notificarle de un cambio de seguridad o actualizaci3n del producto.
2. Si llegara a necesitar servicio bajo garantía, registrando su producto nos permite ser más eficiente en procesar el servicio.
3. En el evento que usted tenga una perdida que esta cubierto por un seguro, registrando su producto puede servir como prueba de su compra.

Una vez más gracias por comprar un producto marca Magic Chef.

ÍNDICE

REGISTRACIÓN DEL PRODUCTO	26
INSTRUCCIONES DE SEGURIDAD IMPORTANTES	28
ESPECIFICACIONES	30
PARTES Y CARACTERÍSTICAS	31
INSTRUCCIONES DE INSTALACIÓN	33
INSTRUCCIONES DEL PRIMER USO	35
INSTRUCCIONES DE FUNCIONAMIENTO	39
CUIDADO Y MANTENIMIENTO	42
SOLUCIÓN DE PROBLEMAS	45
GARANTÍA LIMITADA	48

INSTRUCCIONES DE SEGURIDAD IMPORTANTES

Este manual contiene instrucciones de seguridad, instrucciones de instalación y operación, y consejos para solucionar problemas. Lea atentamente este manual antes de utilizar su lavaplatos de encimera para conocer las instrucciones sobre cómo utilizar y mantener el producto correctamente. Asegúrese de seguir las instrucciones de seguridad para evitar lesiones o daños al producto.

Conserve este manual. Al transferir o vender el aparato a un tercero, el manual debe entregarse junto con el aparato.

Antes de contactar a servicio técnico, por favor cerciórese de que la unidad esté instalada y se esté usando de manera correcta, y lea la sección de solución de problemas.

▲ ADVERTENCIA: Cuando use su lavaplatos, siga las precauciones que se indican a continuación:

▲ NOTA: Las especificaciones pueden cambiar en cualquier momento sin aviso previo.

INSTRUCCIONES DE CONEXIÓN A TIERRA

Este aparato debe contar con una conexión a tierra. En caso de mal funcionamiento o avería, la conexión a tierra reducirá el riesgo de descargas eléctricas al crear un paso de menor resistencia para la corriente eléctrica. Este aparato está equipado con un cable de puesta a tierra y debe conectarse a un tomacorriente apropiado que esté instalado y puesto a tierra conforme a los códigos y ordenanzas locales.

▲ ADVERTENCIA: El uso de un tomacorriente que no cuenta con una conexión a tierra adecuada puede suponer un riesgo de descarga eléctrica. Verifique con un electricista o agente de servicio calificado si no está seguro de si el tomacorriente cuenta con una conexión a tierra adecuada. NO haga ninguna modificación al enchufe. Si no encaja en el tomacorriente, haga que un electricista calificado instale un tomacorriente adecuado.

▲ ADVERTENCIA: NO utilice un cable de extensión o un enchufe adaptador con este electrodoméstico.

1. NO use este electrodoméstico para un propósito distinto al que fue diseñado
2. NO desenchufe su electrodoméstico halando el cable de alimentación. SIEMPRE sujete el enchufe firmemente y retírelo del tomacorriente.
3. Si el cable de alimentación se daña, deberá reemplazarlo un agente de servicio calificado.
4. Todo el material de embalaje debe mantenerse fuera del alcance de los niños y desecharse adecuadamente.
5. NO coloque nada inflamable o explosivo en el lavaplatos.
6. NO opere el equipo si hay partes rotas o faltantes.
7. NO use el equipo para fines comerciales
8. NO se siente ni se pare en la puerta o el escurridor del lavaplatos ni haga uso indebido de estos.
9. NO toque la resistencia (componente térmico) durante o inmediatamente después del uso.
10. Al usar su lavaplatos, debe evitar que objetos plásticos entren en contacto con la resistencia.
11. NO opere su lavaplatos a menos que todos los paneles de cerramiento estén en su lugar. Abra la puerta con cuidado si el lavaplatos está en funcionamiento; existe un riesgo de salpicadura de agua.
12. NO lo utilice al aire libre.
13. NO coloque objetos pesados o empuje hacia abajo la puerta cuando está abierta; esto podría hacer volcar el lavaplatos.
14. Este electrodoméstico no debe ser operado por alguien que no esté en capacidad de seguir los procedimientos de seguridad adecuados o que no tenga experiencia con este tipo de equipos, a menos que se haga bajo atenta supervisión.

15. Los niños SIEMPRE deben estar bajo supervisión cuando se encuentren cerca del lavaplatos.
16. NO altere ni modifique los controles.
17. Al desechar o retirar de servicio, asegúrese de retirar la puerta de la parte frontal de la unidad.
18. Al cargar objetos para lavar, coloque lo objetos afilados de una forma en la que no puedan dañar los sellos de la puerta.
▲ ADVERTENCIA: Los cuchillos y otros utensilios con extremos puntiagudos deben cargarse en la cesta con las puntas hacia abajo o colocarse horizontalmente.
19. NO lave objetos plásticos a menos que tengan marcas que indiquen que son aptos para lavaplatos.
20. Use solo detergente y aditivos abrillantadores diseñados para su uso con lavaplatos automáticos. NO use jabón, detergente de ropa o detergente de lavado a mano en su lavaplatos. Mantenga estos productos fuera del alcance de los niños.
21. Los detergentes para lavaplatos son altamente alcalinos y pueden ser extremadamente peligrosos si se ingieren. Evite el contacto con la piel y los ojos, y SIEMPRE mantenga a los niños alejados del lavaplatos cuando la puerta esté abierta, pues aún pueden quedar residuos en la parte interna.
22. SIEMPRE verifique que el recipiente de detergente está vacío al finalizar el ciclo de lavado.
23. EL lavaplatos debe conectarse a la toma de agua con mangueras nuevas. NO reutilice mangueras viejas o dañadas.
24. La presión de agua de suministro a la lavaplatos debe tener un máximo de 145 psi (1 Mpa) y un mínimo de 5.8 psi (0.04 Mpa).
25. Desconecte el cable de alimentación eléctrica y la manguera de entrada de agua antes de limpiar o hacer mantenimiento al equipo.
26. NO intente reparar o reemplazar ninguna parte del electrodoméstico a menos que sí lo recomiende específicamente este manual.

**LEA ESTA INFORMACIÓN DE SEGURIDAD
Y SÍGALA CUIDADOSAMENTE
GUARDE ESTAS INSTRUCCIONES**

ESPECIFICACIONES

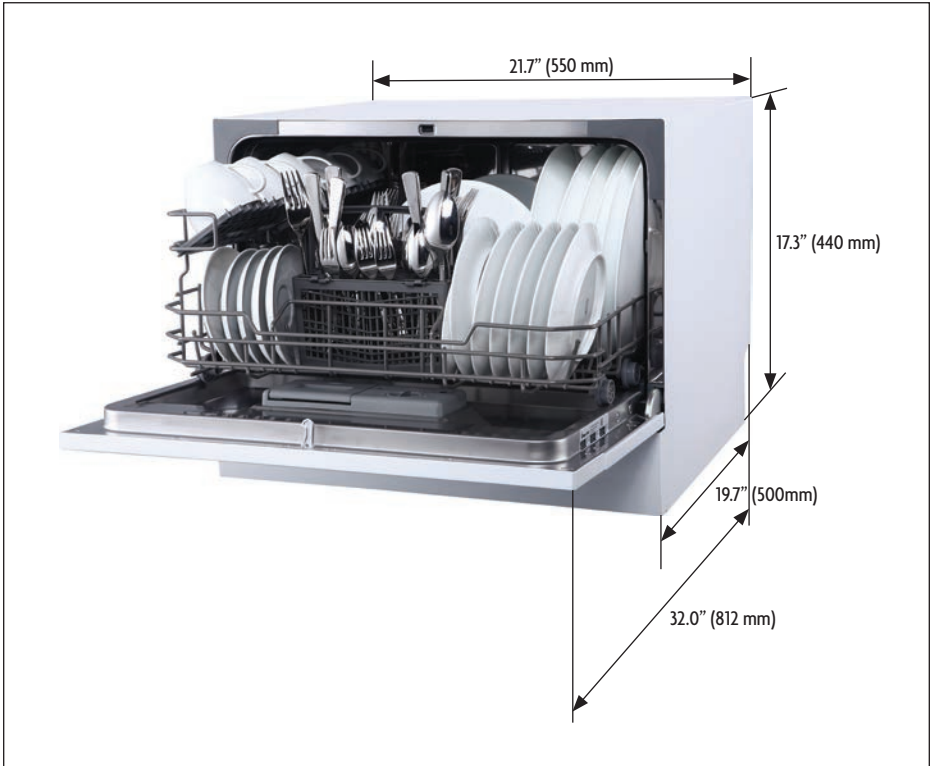

Altura	17.3" (440mm)
Ancho	21.7" (550 mm)
Profundidad	19.7" (500 mm)
Voltaje	120V AC
Presión de agua	5.80-145.04psi (0.04-1.0Mpa)
Temperatura del agua caliente	120 °F (49 °C)
Suministro eléctrico	5.72A Total (Calentador – 5A, Motor - .72A)
Capacidad	Configuración de 6 posiciones

PIEZAS Y FUNCIONES

PANEL DE CONTROL



Figura 1

- | | | |
|---|--------------------------|-----------------------------------|
| a. Botón de encendido | d. Pantalla | g. Botón de selección de programa |
| b. Luz de advertencia del abrillantador | e. Indicador de programa | h. Botón de inicio/pausa |
| c. Indicador de fin de programa | f. Botón de retraso | |

PARTE INTERIOR Y POSTERIOR DEL LAVAPLATOS



Figura 2

- | | | |
|---------------------------------|--------------------------------------|--|
| a. Dosificador de detergente | e. Brazos Rociadores | i. Conector para la tubería de desagüe |
| b. Cesta para cubiertos | f. Bandeja para tazas y copas | |
| c. Montaje de filtros | g. Cesta | |
| d. Dosificador de abrillantador | h. Conector de la tubería de entrada | |

MONTAJE DE CONEXIÓN RÁPIDA

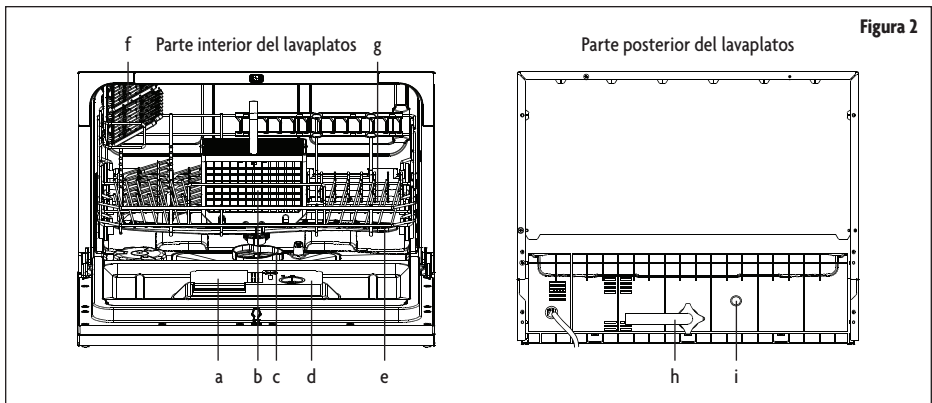

Figura 3

- a. Puerto de conexión de entrada
- b. Conexión para el conector rápido
- c. Puerto de conexión para el desagüe
- d. Conexión para el conector rápido
- e. Adaptador para el grifo
- f. Lavadora de grifo
- g. Válvula de alivio de presión
- h. Conexión para el adaptador de grifo
- i. Collarín de cierre
- j. Conexión para manguera de entrada
- k. Conexión para manguera de desagüe

INSTRUCCIONES DE INSTALACIÓN

▲ ADVERTENCIA: Riesgo de descarga eléctrica: desconecte el suministro de energía eléctrica antes de instalar el lavaplatos. No seguir estas instrucciones puede ocasionar descarga eléctrica o la muerte.

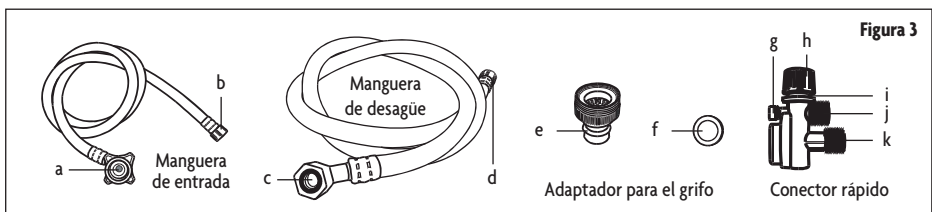
La instalación de las tuberías de suministro de agua o tomas eléctricas debe realizarse por profesionales calificados.

Coloque el lavaplatos en una encimera con una distancia mínima de 17.75" del gabinete de arriba y de forma que no sobresalga del borde de la encimera. Asegúrese de que la unidad está suficientemente cerca de los puntos de suministro eléctrico y de agua para poder conectar las mangueras y el cable, y de que la superficie puede soportar el peso del lavaplatos con carga completa. Haga que 2 personas muevan el equipo para evitar lesiones.

REQUISITOS ELÉCTRICOS

El suministro eléctrico debe ser un tomacorriente de 3 puntas y puesto a tierra debidamente que cumpla con todos los códigos y estándares de un circuito de 10 A. Se recomienda usar un circuito dedicado con un fusible retardado o un interruptor de circuito.

▲ ADVERTENCIA: El uso de un tomacorriente que no cuenta con una conexión a tierra adecuada puede suponer un riesgo de descarga eléctrica. Verifique con un electricista o agente de servicio calificado si no está seguro de si electrodoméstico está puesto a tierra debidamente. NO haga ninguna modificación al enchufe. Si no encaja en el tomacorriente, haga que un electricista calificado instale un tomacorriente adecuado.

▲ ADVERTENCIA: NO utilice un cable de extensión o un enchufe adaptador con este electrodoméstico. El lavaplatos debe ubicarse cerca del suministro de agua (grifo) y de un lavadero para el desagüe, así como de un tomacorriente debidamente instalado y puesto a tierra. Coloque el electrodoméstico en el sitio deseado. Puede colocarse contra una pared en la parte posterior o lateral si es necesario. La entrada de agua y el desagüe pueden configurarse viendo hacia la derecha o la izquierda según sea necesario.

CONEXIÓN PARA EL AGUA

Su lavaplatos incluye un montaje de 'conexión rápida' con una manguera de entrada y una manguera de desagüe. El adaptador para el grifo debe instalarse primero en el grifo antes de conectar el lavaplatos. Este adaptador se incluye dentro de su lavaplatos y es compatible con grifos que usen roscas macho (externa) o hembra (interna) en el aireador.

Asegúrese que cuenta con todas las partes y ubique la entrada de agua y el puerto de desagüe en la parte posterior del lavaplatos.



Figura 4

- | | | |
|-------------------------------------|---------------------------------------|--|
| a. Cable de electricidad | f. Puerto de conexión para el desagüe | k. Conexión para el adaptador de grifo |
| b. Puerto de entrada | g. Conexión para el conector rápido | l. Collarín de cierre |
| c. Puerto de desagüe | h. Adaptador para el grifo | m. Conexión para manguera de entrada |
| d. Puerto de conexión de entrada | i. Lavadora de grifo | n. Conexión para manguera de desagüe |
| e. Conexión para el conector rápido | j. Válvula de alivio de presión | |

1. Enrosque el adaptador para el grifo (figura 4, h) en la boquilla del grifo, por dentro o por fuera dependiendo del tipo de grifo. Verifique que no haya fugas (use teflón para eliminarlas si es necesario).
2. Conecte el lado del puerto de conexión de desagüe de la manguera de desagüe (figura 4, f) al puerto de desagüe en la parte posterior del lavaplatos (figura 4, c). Tenga cuidado de no ajustar demasiado la conexión (para evitar daños en la rosca).
3. Conecte el lado del puerto de conexión de entrada de la manguera de entrada (figura 4, d) al puerto de entrada en la parte trasera del lavaplatos (figura 4, b). Tenga cuidado de no ajustar demasiado la conexión (para evitar daños en la rosca).
4. Conecte el lado del conector rápido de la manguera de desagüe (figura 4, g) a la conexión macho más larga (inferior) del conector rápido (figura 4, n).
5. Conecte el lado del conector rápido de la manguera de entrada (figura 4, e) a la conexión macho más corta (inferior) del conector rápido (figura 4, m).
6. Acople el conector rápido al adaptador para el grifo halando el collarín de cierre externo hacia el conector rápido (figura 4, k) y al mismo tiempo empujando el conector rápido hacia el adaptador para el grifo.
7. Cuando el conector rápido se acople al adaptador para el grifo, suelte el collarín de cierre. Verifique que la conexión es firme.
8. Abra lentamente la línea de agua caliente y verifique todas las conexiones para asegurarse de que no existan fugas. Si observa fugas, cierre inmediatamente el suministro de agua y repare las conexiones de las mangueras.

▲ NOTA: Una vez abierto la línea de suministro de agua (incluso si se cierra inmediatamente), la manguera de entrada estará presurizada. Para aliviar la presión dentro de la manguera de entrada, primero asegúrese de que la línea de agua está cerrada y luego presione y sostenga el botón de alivio de presión en el conector rápido (figura 4, j) hasta que el flujo de agua se detenga.

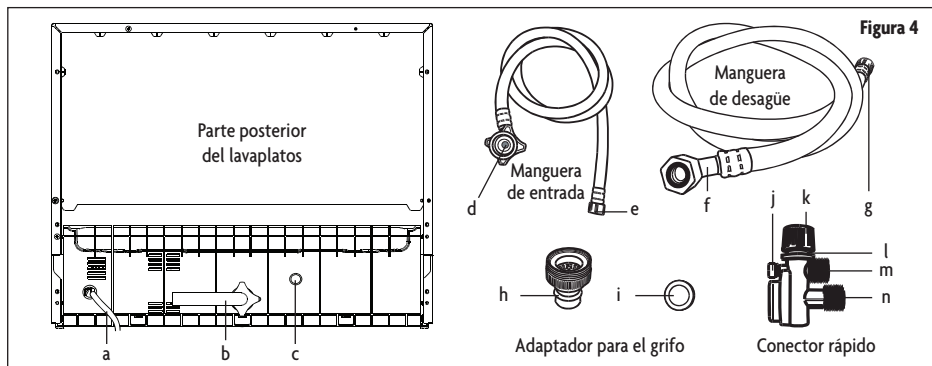
▲ ADVERTENCIA: NO aliviar la presión de agua antes de desconectar el conector rápido del grifo resultará en una contrapresión que causará que el agua salpique. La temperatura del agua de entrada puede ser muy alta y podría causar quemaduras o escaldaduras graves.

▲ ADVERTENCIA: NO permita que niños desconecten el lavaplatos. SIEMPRE es importante mantener a los niños bajo supervisión cuando estén cerca del electrodoméstico.

DESCONECTADO DEL AGUA

1. Cierre el suministro de agua en el grifo.
2. Alivie la presión de agua en la manguera usando el botón rojo para alivio de presión.
3. Desconecte el lavaplatos sujetando firmemente el enchufe y halándolo hacia afuera del tomacorriente.
4. Deje que escurra el agua de la manguera de entrada.

ANTES DE SU USO

LLENADO DEL DOSIFICADOR DE ABRILLANTADOR

El abrillantador se libera durante el enjuagado final para evitar que las gotas de agua dejen marcas y vetas en sus platos. También mejora el secado ayudando a limar el agua de los platos. Su lavaplatos está diseñado para usar abrillantadores líquidos. El dosificador de abrillantador está ubicado dentro de la puerta, junto al dosificador de detergente. Para llenarlo, abra la tapa y vierta el abrillantador dentro de dosificador hasta que el indicador de nivel se torne completamente negro. El contenedor de abrillantador tiene una capacidad de aproximadamente 3.7oz (110ml).

▲ NOTA: Use solo abrillantadores para lavaplatos de marcas reconocidas. Nunca llene el dosificador de abrillantador con ninguna otra sustancia (producto de limpieza para lavaplatos, detergente líquido), pues puede dañar el electrodoméstico.

Puede determinar la cantidad de abrillantador usando el indicador óptico de nivel (vea más abajo). Hay una luz de advertencia de abrillantador en el panel de control que le indicará cuándo necesita llenarse. No deje que alcance niveles inferiores a 1/4 de su capacidad total.

A medida que se usa abrillantador, el tamaño del punto negro en el indicador de nivel de abrillantador cambia, como se muestra a continuación.



Para abrir del dosificador de abrillantador, gire la tapa en sentido antihorario aproximadamente 1/4 de vuelta y levántela. Vierta el abrillantador en el dosificador con cuidado para evitar el sobrellenado. Coloque nuevamente la tapa y gire en sentido horario para cerrarla. Asegúrese de limpiar cualquier resto de abrillantador.



AJUSTE DEL DOSIFICADOR DE ABRILLANTADOR

El dosificador de abrillantador tiene cuatro configuraciones. La configuración recomendada es la "3". Si los platos aún no se secan bien o tienen marcas de agua, ajuste el dial a la posición "4".

Incremente la configuración si observa marcas de agua o depósitos de minerales luego del lavado. Redúzcala si observa manchas blanquecinas en sus platos o una capa azulada en vasos de vidrio o cuchillos.

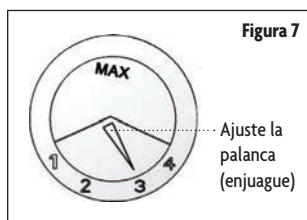

DOSIFICADOR DE DETERGENTE

EL detergente para lavaplatos es necesario para eliminar los restos de comida de los platos y ayudar a retirarlos del lavaplatos. Use solo detergentes que están específicamente diseñados para su uso en lavaplatos. Llene el dosificador de detergente antes de comenzar cada ciclo de lavado según se indica en las instrucciones en la Tabla de Ciclo de Lavado. Su lavaplatos usa menos detergente y abrillantador que los lavaplatos convencionales. Generalmente solo se necesita una cucharada de detergente para una carga normal de lavado, aunque objetos muy sucios podrían necesitar el uso de una cantidad mayor de detergente. SIEMPRE añada el detergente justo antes de iniciar el lavaplatos para evitar que se moje, pues esto podría evitar que se disuelva adecuadamente.

DETERGENTES

Si se usan detergentes en polvo que no contienen fosfatos junto con agua dura, pueden aparecer manchas blancas en los platos. Si esto ocurre, añada más detergente al lavaplatos para obtener mejores resultados. Los detergentes que no contienen cloro podrían no remover completamente la comida y las manchas de los platos. Si esto ocurre, escoja un programa de lavado con una temperatura más alta.

Los detergentes pueden clasificarse en dos tipos diferentes basado en su composición química:

- Convencionales, detergentes alcalinos con ingredientes cáusticos.
- Concentrados, detergentes de baja alcalinidad con encimas naturales

El uso de detergentes concentrados reduce la contaminación, es mejor para los platos y los programas de lavado normales están diseñados para maximizar las propiedades de disolución de sucio de las encimas, lo que permite el uso un programa de lavado normal con detergentes concentrados para producir los mismos resultados que se alcanzarían normalmente usando un programa de lavado profundo.

TABLETAS DE DETERGENTE

Diferentes marcas de tabletas de detergente se disuelven a ritmos diferentes. Por esta razón, algunas tabletas podrían no disolverse completamente y por lo tanto no limpiar completamente los platos. Al usar tabletas, asegúrese de usar un programa de lavado más largo para garantizar que las tabletas se disuelvan y que todo el detergente residual se elimine del lavaplatos.

▲ NOTA: Las tabletas de detergentes solo deben usarse en modelos con función 3 en 1.

LLENADO DEL DOSIFICADOR DE DETERGENTE

Si la puerta del dosificador está cerrada, presione el pestillo y se abrirá. Llene el dosificador al nivel requerido basado en el ciclo de lavado.

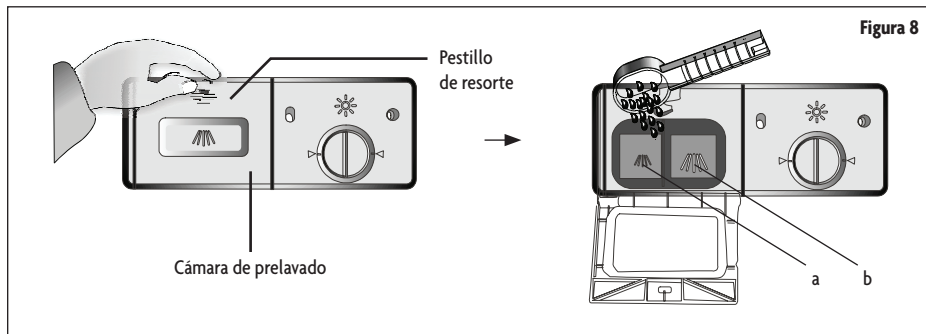

Llene el dosificador de detergente. El compartimiento más pequeño en el lado izquierdo (figura 8, a) es para 0.50oz (15g) de detergente y el compartimiento más grande al lado derecho (figura 8, b) tiene una capacidad de 0.88oz (25g). Asegúrese de consultar las recomendaciones de uso y almacenamiento del fabricante como se indica en el empaque del detergente. Cierre la tapa y presiónela hasta que se bloquee. Si los platos están muy sucios, añada detergente adicional en la cámara de detergente para prelavado.

▲ NOTA: Consulte la tabla de ciclo de Lavado para más información sobre la cantidad de detergente a usar.

▲ NOTA: La dureza del agua y cuan sucio están los platos puede hacer variar la cantidad de detergente requerido.

CARGA DEL LAVAPLATOS

▲ NOTE: NO lave objetos que no indican que son aptos para el uso en lavaplatos.

▲ NOTE: Algunos tipos de vasos pueden tornarse opacos luego de muchas lavadas.

▲ NOTE: La plata y el aluminio empañarse o descolorarse durante el lavado.

Para optimizar el desempeño, siga estas directrices cuando cargue el lavaplatos

1. Elimine restos grandes de comida. Remoje los sartenes con comida quemada para ablandarlo. No es necesario enjuagar los platos bajo el grifo.
2. Coloque objetos como tazas, vasos, ollas o sartenes, etc. boca abajo de forma que no recolecten agua.
3. Los objetos curvos o con cavidades deben colocarse inclinados de forma que el agua pueda escurrirse sobre ellos.
4. Todos lo utensilios deben colocarse de manera que no puedan volcar.
5. Todos los utensilios deben colocarse de forma que no interfieran con el brazo rociador durante el lavado.
6. Los objetos no deben colocarse uno dentro de otro o cubriendo a otros objetos.
7. NO deje que vasos grandes entren en contacto. Esto podría dañarlos.
8. La mayoría de la cubertería de plata debe colocarse en cesta de cubiertos con las asas hacia abajo.
9. Los cuchillos pequeños y objetos filosos deben colocarse con las asas hacia arriba para prevenir lesiones.
10. Los objetos filosos grandes como cuchillos de hojas largas pueden ser peligrosos y deben colocarse horizontalmente en la parrilla.
11. NO coloque objetos pequeños que puedan caerse de la cesta en el lavaplatos.
12. NO sobrecargue el lavaplatos.

▲ WARNING: NO permita que objetos sobresalgan hacia abajo de la parrilla, pues podrían interferir con el brazo rociador y dañar el lavaplatos.

▲ WARNING: NO cargue objetos filosos con los bordes cortantes hacia arriba. Colóquelos con los bordes cortantes hacia abajo o de forma horizontal en la parrilla.

SIEMPRE coloque los platos y artículos de cocina de manera que al agua rociada no los mueva.



Figura 9

- | | | | |
|----|-----------------|----|-------------------------------|
| a. | Tazas | f. | Platos para pan y mantequilla |
| b. | Vasos | g. | Platos de cena |
| c. | Platillos | h. | Platos ovalados |
| d. | Bol para frutas | i. | Cesta para cubiertos |
| e. | Bol para servir | | |

Los cubiertos deben colocarse con las asas hacia abajo en la cesta para cubiertos, a menos que se trate de objetos filosos como cuchillos. Los objetos filosos que caben en la cesta para cubiertos deben colocarse con las asas hacia arriba. Evite colocar cucharas o tenedores interconectados. Si un objeto es muy grande para la cesta para cubiertos, colóquelo horizontalmente en la parrilla de platos.

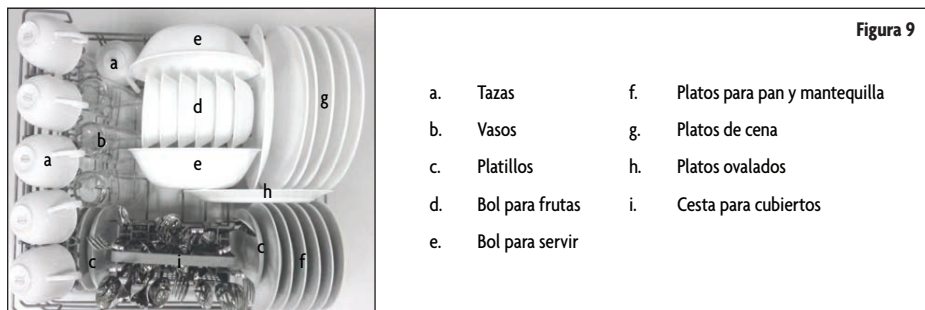
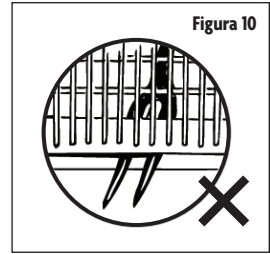

INSTRUCCIONES DE FUNCIONAMIENTO

Se debe verificar lo siguiente antes de iniciar el lavaplatos.

1. EL lavaplatos está nivelado.
2. EL suministro de agua está abierto.
3. No hay fugas en las conexiones.
4. El enchufe está bien conectado a un tomacorriente debidamente puesto a tierra.
5. La alimentación eléctrica está conectada.
6. Las mangueras de entrada y de desagüe están debidamente conectadas.
7. Todos los materiales de embalaje y etiquetas se retiraron del lavaplatos.

OPERACIÓN DEL LAVAPLATOS

- Para operar el lavaplatos, cargue la cesta según lo descrito anteriormente, vierta el detergente y el abrillantador basado en el ciclo de lavado que escoja, cierre la puerta y presione el botón de encendido/apagado (“On/Off”).
- Presione el botón de selección de programa para cambiar el ciclo de lavado y escoger el que desea: HEAVY (PROFUNDO) » NORMAL » LIGHT (LIGERO) » GLASS (VASOS) » SPEED (RÁPIDO) » RINSE (ENJUAGUE)
- Presione el botón inicio/pausa (Start/Pause) y el lavaplatos comenzará a operar.

▲ NOTA: Cuando presione el botón de inicio/pausa (Start/Pause) para pausar el ciclo de lavado, el tiempo en la pantalla dejará de parpadear y el programa se detendrá hasta que lo reinicie.

▲ NOTA: Si abre la puerta mientras el lavaplatos está en funcionamiento, la unidad pausará el ciclo de lavado. Cuando cierre la puerta, deberá presionar inicio/pausa (Start/Pause) para continuar.

AÑADIR PLATOS LUEGO DE INICIAR EL LAVAPLATOS

Se pueden añadir objetos al lavaplatos en cualquier momento antes de que se abra el contenedor de detergente. Si necesita añadir algo:

1. Presione el botón de inicio/pausa (Start/Pause).
2. Abra la puerta un poco para detener el ciclo de lavado.
3. Cuando el brazo rociador deje de funcionar, puede abrir la puerta completamente.
4. Añada los objetos a la parrilla.
5. Cierre la puerta.
6. Presione el botón de inicio/pausa (Start/Pause). El lavaplatos comenzará a funcionar nuevamente luego de 10 segundos.

CAMBIO DEL PROGRAMA DE LAVADO

Es posible cambiar el programa de lavado si lo necesita. Si el lavaplatos acaba de iniciar y ha estado en funcionamiento por poco tiempo, puede cambiar el ciclo si lo necesita presionando el botón de “Start/Pause” y después presione el botón de “se programa” durante aproximadamente 3 segundos, lo que pondrá al lavaplatos en modo espera (stand by). Entonces puede seguir las instrucciones de Operación del Lavaplatos para seleccionar un nuevo programa e iniciar la unidad nuevamente.

▲ **NOTA:** Si la unidad ya liberó el detergente deberá recargar el contenedor de detergente.

▲ **ADVERTENCIA:** Abrir la puerta cuando el lavaplatos está en funcionamiento es peligroso debido al riesgo de ser escaldado por agua caliente. Si tiene que abrir la puerta, asegúrese de que el ciclo está en pausa y que el brazo rociador se ha detenido.





Las luces de la pantalla indican el estatus del ciclo de lavado.

- Luces indicadoras de programa apagadas: Modo espera (Stand-by)
- Luces indicadoras de programa no parpadeantes: En pausa
- Luces parpadeantes: En funcionamiento

▲ **NOTA:** Si el lavaplatos está en modo espera sin ninguna operación, se apagará automáticamente después de 30 segundos.

TABLA DE CICLOS DE LAVADO

▲ **NOTA:** ★ indica que el dosificador de abrillantador debe llenarse.

Programa	Se usa para	Descripción del ciclo	Detergente prelavado/ PRINCIPAL (g)	Tiempo de funcionamiento (min)	Energía (Kwh)	Agua (l)	Abrillantador
 Profundo (Heavy)	Para las cargas más pesadas, ollas, sartenes, platos con restos de comida seca.	Prelavado Prelavado (122°F/50°C) Lavado (131°F/55°C) Lavado (122°F/50°C) Enjuague Enjuague (154°F/68°C) Secado	18	100	0.49	12.5	★
 Normal (Normal)	Para cargas con niveles normales de suciedad, como ollas, platos, vasos y sartenes ligeramente sucios.	Prelavado Prelavado Lavado (125°F/52°C) Enjuague Enjuague (149°F/65°C) Secado	18	110	0.36	10.8	★
 Ligero (Light)	Para cargas ligeramente sucias como vasos y cristales.	Prelavado Prelavado (122°F/50°C) Lavado (122°F/50°C) Enjuague Enjuague (140°F/60°C) Secado	18	75	0.27	10	★
 Vasos (Glass)	Para vajillas y vasos ligeramente sucios	Prelavado Lavado (122°F/50°C) Enjuague Enjuague (140°F/60°C) Secado	15	70	0.28	8.5	★
 Rápido (Speed)	Lavado más corto para cargas ligeramente sucias que no necesitan secarse	Prelavado Prelavado (122°F/50°C) Lavado (122°F/50°C) Enjuague Enjuague (131°F/55°C)	15	45	0.31	10.5	★

 Enjuague (Rinse)	Para enjuagar platos, vasos y platería que no se lavará de inmediato.	Prelavado Lavado	/	24	0.03	4.3	
--	---	------------------	---	----	------	-----	--

FIN DEL CICLO DE LAVADO

Cuando el ciclo de lavado finaliza, sonará un indicador acústico durante 8 segundos. Apague el lavaplatos usando el botón de encendido/apagado (ON/OFF), cierre el suministro de agua y abra la puerta con cuidado. Deje la puerta abierta durante 15 minutos antes de manipular los platos, pues son más susceptibles a que se rompan cuando están calientes, y para permitir que se sequen completamente. Es normal que el interior del lavaplatos esté mojado cuando termine de funcionar.

USO DE LA FUNCIÓN DE RETARDO

El encendido del lavavajillas se puede tener un retardo de 1 a 24 horas, con incrementos de una hora. Para utilizar esta función:

1. Presione el botón "ON/OFF" en la posición "ON" (Encendido)
2. Oprima el botón "PROGRAM" (Programar)
3. Oprima el botón "DELAY" (Retardar) una vez por cada hora de retardo. Presione de nuevo después de 24 horas para restablecer a 0.
(por ejemplo, presione el botón 3 veces para retardar el encendido por 3 horas)

Para cancelar la función de retardo:

4. Presione el botón "ON/OFF" en la posición "OFF" (Apagado)

CUIDADO Y MANTENIMIENTO

SISTEMA DE FILTRADO

Los filtros evitan que los restos de comida y otros objetos se introduzcan en la bomba. El sistema de filtrado consta de tres partes (vea la figura 11): un filtro basto (a), un filtro fino (b) y un filtro principal (c).

- a. Filtro Basto: Objetos grandes que no pueden bloquear el desagüe quedan retenidos en el filtro basto. Para eliminar objetos retenidos por el filtro basto, primero retire el filtro fino (b) y luego volteeólo y presione suavemente la parte inferior del filtro basto (a) hasta que se libere. (vea la figura 12). Vacíe cuidadosamente el filtro y colóquelo nuevamente en su lugar una vez limpio.

▲ NOTA: El filtro basto (a) SOLO debe retirarse si tiene objetos grandes y potencialmente peligrosos retenidos. Si existen residuos o partículas de comida atrapados, vea la sección del filtro fino (b) a continuación.

- b. Filtro fino: Este filtro retiene sucio y restos de comida en el área de drenaje y evita que se depositen en los platos durante el ciclo de lavado. Para eliminar objetos retenidos en este filtro, vea la sección “montaje del sistema de filtrado” más abajo.
- c. Filtro principal: Los restos de comida y el sucio retenido en este filtro se pulveriza con una boquilla especial en el brazo rociador y se eliminan por el desagüe.

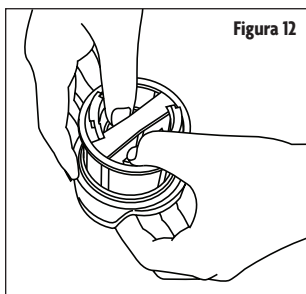
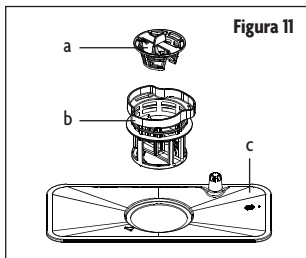

LIMPIEZA DE LOS MONTAJE DEL SISTEMA DE FILTRADO

Para obtener mejores resultados y desempeño, los filtros deben limpiarse regularmente. Por esta razón, es buena idea remover los restos grandes de comida retenidos en los filtros después de cada ciclo de lavado enjuagando en el filtro bajo el grifo.

▲ NOTA: El montaje completo de los filtros debe limpiarse una vez a la semana.

▲ ADVERTENCIA: Nunca haga funcionar el lavaplatos si los filtros no están en su lugar.

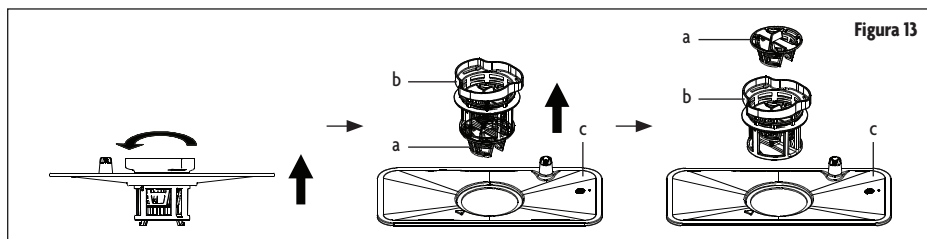

1. Rote el montaje de los filtros (figura 13, a, b y c) en sentido antihorario y luego levántelo.
2. Retire el filtro fino (figura 13, b) y el filtro basto (figura 13, a) empujando cuidadosamente hacia arriba el filtro fino desde la parte inferior del filtro principal (figura 13, c).

▲ NOTA: Al separar los filtros, solo empuje el plástico duro en la parte inferior del montaje. NO aplique presión en el tamiz.

3. Retire el filtro basto (figura 13, a) del filtro fino (figura 13, b) empujando hacia arriba desde la parte inferior de las pestañas que lo mantienen unido al filtro fino.
4. Para reensamblar y reemplazar el montaje, siga las instrucciones anteriores en orden inverso.

▲ PRECAUCIÓN: Revise el filtro cada vez que use el lavaplatos.

▲ ADVERTENCIA: Reemplazar incorrectamente los filtros puede reducir el nivel de desempeño del electrodoméstico y dañar los platos y utensilios.

LIMPIEZA DEL FILTRO

Para limpiar el filtro basto y el filtro fino, use un cepillo blando. Retire los restos de comida y limpie los filtros bajo el grifo.

▲ NOTA: Al limpiar los filtros, NO los golpee contra superficies duras, pues esto puede dañarlos y afectar el desempeño del lavaplatos.

▲ NOTA: El agua dura puede afectar negativamente el desempeño de su lavaplatos. La presencia de agua dura también puede contribuir a la formación de depósitos de minerales (capa de una sustancia blanca) o 'sarro' en la superficie de la tina del lavaplatos y la resistencia, ubicada en el drenaje debajo del tamiz removible del filtro. Se recomienda hacer funcionar el lavaplatos vacío y enjuagar la parte interna usando 1 taza de vinagre blanco al menos una vez a la semana.

CUIDADOS DEL LAVAPLATOS

El panel de control puede limpiarse con un paño ligeramente húmedo. Seque completamente. EL interior del lavaplatos puede limpiarse un limpiador multipropósito regular y no abrasivo o con cera de pulir. Nunca utilice objetos filosos, estropajos o limpiadores fuertes en ninguna parte del lavaplatos.

LIMPIEZA DE LA PUERTA

Para limpiar el borde de la puerta, solo debe usar un paño tibio y húmedo. para evitar el contacto entre el mecanismo de cierre de la puerta y los componentes eléctricos, NO utilice limpiadores con rociadores de ningún tipo.

▲ ADVERTENCIA:

- Nunca utilice limpiadores con rociadores para limpiar el panel de la puerta, pues esto dañar el mecanismo de cierre y los componentes eléctricos.
- Los limpiadores abrasivos y algunos tipos de papel absorbente pueden rayas el acabado, por lo que no deben usarse.

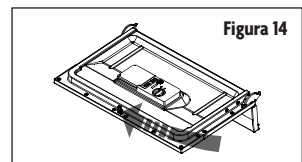

PROTECCIÓN CONTRA EL CONGELAMIENTO

Si el lavaplatos estará expuesto a bajas temperaturas, es necesario tomar las siguientes medidas para evitar daños por congelamiento.

Luego de cada ciclo de lavado:

1. Apague y desenchufe el lavaplatos.
2. Cierre el suministro de agua y desconecte la tubería de entrada de agua de la válvula.
3. Escurra el agua de la tubería de entrada y de la válvula de agua usando una olla para recogerla.
4. Conecte nuevamente la tubería de entrada de agua y la válvula.
5. Retire el filtro del fondo de la tina y use una esponja para absorber el agua en el drenaje.

▲ NOTA: Contacte a un técnico de servicio calificado si la formación de escarcha o hielo evita que el lavaplatos funcione.

LIMPIEZA DE LOS BRAZOS ROCIADORES

Los brazos rociadores pueden removerse fácilmente para limpiezas periódicas de las boquillas y evitar posibles obstrucciones. Lávelos bajo el grifo y colóquelos nuevamente con cuidado, verificando que su movimiento rotativo no está obstaculizado de ninguna forma. Sujete la parte media del brazo rociador y hágelo hacia arriba para removerlo. Lave los brazos bajo el grifo y vuélvalos a colocar cuidadosamente en su lugar. Luego del reensamble, verifique que los brazos rociadores puedan girar libremente. Si no lo hacen, verifique que se hayan instalado correctamente.

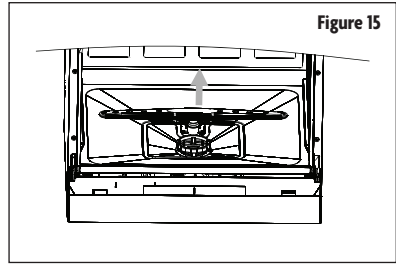

MANTENER EL LAVAPLATOS EN BUEN ESTADO

- Luego de cada lavada: Cierre el suministro de agua hacia el electrodoméstico y abra un poco la puerta para que la humedad y los olores no queden atrapados adentro.
- Retire el enchufe: Antes de limpiar o realizar mantenimiento, SIEMPRE retire el enchufe del de la toma.
- No use solventes o limpiadores abrasivos: NO use limpiadores abrasivos o solventes para limpiar las partes exteriores o de goma del lavaplatos. Solo use un paño con agua tibia con un poco de jabón. Para remover los puntos o manchas de la superficie interior, use un paño húmedo con agua y un poco de vinagre.
- Luego períodos largos sin usar: Se recomienda que inicie un ciclo de lavado con el lavaplatos vacío y luego lo desenchufe, cierre el suministro de agua y deje la puerta del electrodoméstico ligeramente abierta. Esto ayudará a que los sellos de las puertas duren más y evita que se generen olores dentro del electrodoméstico.
- Al mover el electrodoméstico: Si debe mover el electrodoméstico, trate de mantenerlo en posición vertical. Si es absolutamente necesario, puede colocarse sobre su parte posterior.
- Sellos: Las partículas de comida que queden atrapadas en los sellos pueden generar olores. La limpieza periódica con una esponja húmeda evitará que esto ocurra.

SOLUCIÓN DE PROBLEMAS

	Problema	Causas posibles	Qué hacer
Problemas técnicos	El lavaplatos no inicia	Fusible fundido o interruptor activado.	Reemplace el fusible o reestablezca el interruptor. Desconecte cualquier otro electrodoméstico que comparta el mismo circuito con el lavaplatos.
		El suministro eléctrico no está activado	Asegúrese de que el lavaplatos está encendido y que la puerta está bien cerrada. Asegúrese de que el cable de alimentación está bien conectado en el tomacorriente.
		La puerta del lavaplatos no cierra correctamente.	Cierre completamente la puerta y asegúrese que el pasador está enganchado.
	El agua no es bombeada desde el lavaplatos	Torcedura en la manguera de desagüe.	Verifique la manguera de desagüe.
		Filtro obstruido.	Revise el sistema de filtrado.
		Drenaje del fregadero obstruido	Verifique el fregadero para asegurarse de que está drenando bien. Si el drenaje está tapado, es posible que necesite llamar a un plomero.
Problemas generales	Agua de lavado en la tina	Detergente incorrecto.	Solo use detergente para lavaplatos para evitar el agua de lavado. Si esto ocurre, abra el lavaplatos y deje que el agua de lavado se evapore. Añada 1 galón de agua fría a la tina. Cierre el pasador e inicie el ciclo de lavado "Enjuague" para drenar el agua. Repita si es necesario.
		Derrame de abrillantador	Derrame de abrillantador
	Parte interna de la tina manchada	Se utilizó un detergente con colorante.	NO use detergentes con colorantes o tintes.
	Película blanca en superficie interna	Minerales de agua dura.	Para limpiar el interior, use una esponja húmeda con detergente para lavaplatos y guantes de goma. Nunca use ningún otro limpiador que detergente para lavaplatos para evitar riesgos de formación de espuma o agua de lavado.
	Manchas de óxido en los cubiertos	Los cubiertos no son resistentes a la corrosión.	Solo ponga objetos resistentes a la corrosión en el lavaplatos.
		No se inició un programa luego de que se añadió el detergente para lavaplatos. Trazas de detergente se filtraron al ciclo de lavado	Inicie el programa de lavado rápido sin platos o utensilios en el lavaplatos después de añadir el detergente para lavaplatos.
Ruidos	Ruidos de golpeteo dentro de gabinete de lavado	El brazo rociador está golpeando a un objeto en la cesta.	Si puede, interrumpa el programa y reorganice los objetos que obstruyen al brazo rociador. Si no puede interrumpir el programa, fije la posición del brazo hasta que el ciclo finalice.

Ruidos	Ruidos de traquetea en el gabinete de lavado	Hay objetos sueltos dentro.	Si puede, interrumpa el programa y reorganice los objetos dentro del lavaplatos.
	Sonidos de golpeteo en las tuberías de agua	Esto puede originarse por la instalación en el sitio o la sección transversal de la tubería.	Esto no afecta el funcionamiento del lavaplatos. Si tiene dudas, contacte a un plomero.
Lavado insatisfactorio	Los platos no están limpios	Los platos no se colocaron correctamente.	Asegúrese de que los platos se coloquen correctamente según lo descrito en la sección “Carga del lavaplatos”.
		Se seleccionó un programa de lavado incorrecto.	Seleccione un programa más intensivo. Vea la “Tabla de ciclos de lavado”.
		No había suficiente detergente en el dosificador.	Use más detergente o cambie de detergente.
		Hay objetos que bloquean el recorrido de los brazos rociadores	Reorganice los objetos de forma que los brazos rociadores puedan girar libremente.
		El sistema de filtrado en la base del gabinete de lavado no está limpio o no está colocado correctamente. Esto puede ocasionar que las boquillas de los brazos rociadores se bloqueen.	Limpie o ajuste correctamente el filtro. Limpie las boquillas del brazo rociador. Vea la sección “cuidados del lavaplatos”.
	Los objetos de vidrio se han opacado.	Una combinación de agua blanda y demasiado detergente.	Use menos detergente si tiene agua blanda y seleccione un ciclo corto de para lavar los objetos de vidrio. Vea la “tabla de ciclos de lavado”
	Marcas negras o grises en los platos	Utensilios de aluminio han entrado en contacto con los platos.	Use un limpiador abrasivo suave para eliminar las marcas.
	Detergente remanente en los recipientes dosificadores	Hay platos bloqueando los recipientes de detergente.	Hay platos bloqueando los recipientes de detergente.
Secado insatisfactorio	Los platos no se secan	Los platos no se colocaron correctamente.	Cargue el lavaplatos como se indica en las instrucciones.
		Poco abrillantador.	Aumente la cantidad de abrillantador o llene nuevamente el dosificador de abrillantador.

Secado insatisfactorio	Los platos no se secan	Los platos se retiraron muy pronto.	NO vacíe el lavaplatos inmediatamente después del lavado. Abra ligeramente la puerta para que el vapor escape. Comience a descargar el lavaplatos solo cuando los platos están suficientemente fríos al tacto. Vacíe primero la cesta inferior. Esto evita que el agua que escurre de la bandeja superior caiga en los platos.
		Se ha seleccionado un programa incorrecto.	Los ciclos de lavado corto usan temperaturas más bajas, lo cual reduce el desempeño. Seleccione un programa de lavado más largo.
		Uso de cubertería con revestimiento de baja calidad.	El escurrimiento de agua es más difícil en estos objetos. Los cubiertos o los platos de este tipo no son aptos para lavar en lavaplatos.

CÓDIGOS DE ERROR

Códigos	Significados	Causas posibles
E1	Tiempos mayores de entrada de agua	EL grifo no está completamente abierto. La entrada de agua está obstruida. Baja presión de agua.
E4	Desbordamiento	El lavaplatos tiene una fuga

▲ ADVERTENCIA: Si ocurre un error de desbordamiento, apague el suministro de agua antes de llamar al personal de servicio. Si hay agua en la base debido a un desbordamiento o fuga, el agua de removerse antes de volver a encender el lavaplatos.

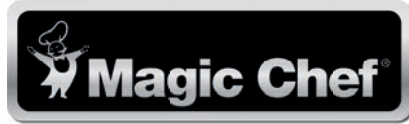

GARANTÍA LIMITADA

MC Appliance Corporation garantiza que todas las Lavavajillas para encimera carecen de defectos en el material y la mano de obra y acuerda solucionar cualquiera de estos defectos o instalar la(s) parte(s) nueva(s) (a elección de la compañía) en caso de que la unidad haya fallado durante el periodo de garantía. Las partes y gastos de reparación están cubiertos en esta unidad por un periodo de un año a partir de la fecha de compra. Es necesario presentar una copia del recibo o factura de compra con fecha para obtener los servicios de la garantía, el reemplazo o el reembolso.

Esta garantía cubre los aparatos que se usen dentro de los Estados Unidos contiguos, Alaska, Hawái y Puerto Rico. La garantía no cubre lo siguiente:

- Daños debido al daño del envío o a la instalación incorrecta.
- Daños debido al mal uso o abuso.
- Pérdidas de contenido debido a falla de la unidad.
- Las reparaciones se realizaron por los agentes desautorizados del servicio.
- Llamadas de servicio que no implican defectos en material y la ejecución tal como instrucción en el uso apropiado del producto o de la instalación incorrecta.
- Reemplazo o reajuste de los fusibles o de los interruptores de la casa.
- Falla de este producto si se usa con fines distintos a los que fue diseñado.
- Costes de la disposición de unidades falladas no vueltas a nuestra fábrica.
- Todos los gastos de entrega/instalación incurridos como resultado de una unidad que no cumple con lo especificado.
- Gastos de viajes y el transporte de los productos principales de servicio si su aparato está situado en una zona remota donde el servicio por un técnico de servicio no está disponible.
- La remoción y reinstalación de su gran aparato, si está instalado en un lugar inaccesible o no está instalado de conformidad con las instrucciones de instalación publicadas.
- Restituciones por productos no reparables se limita al precio pagado por la unidad por el recibo de compra.
- Esta garantía es intransferible. Esta garantía es válida exclusivamente para el comprador original y no se extiende a ningún otro propietario o propietarios subsiguientes.

Limitaciones de remedios y exclusiones:

La reparación del producto de acuerdo con los términos de este documento, es el único y exclusivo remedio determinado en esta garantía limitada. Todas y cada una de las garantías implicadas, incluyendo la calidad de comerciable y capacidad para un propósito particular, se limitan mediante la presente a un año o el periodo más corto permitido por la ley. MC Appliance Corporation no es responsable por daños incidentales ni resultantes y ningún representante o persona alguna están autorizados para asumir de parte nuestra ninguna otra responsabilidad en relación con la venta de este producto. Bajo ninguna circunstancia se le permite al consumidor regresar esta unidad a la fábrica sin consentimiento previo por escrito de MC Appliance Corporation.

Algunos estados prohíben la exclusión o limitación por daños incidentales o resultantes, o limitaciones en las garantías implícitas. Esta garantía le otorga a usted derechos legales específicos, y usted puede también tener otros derechos que varían según la entidad federal/va donde se encuentre.

Modelo	Piezas	Trabajo	Tipo de servicio
MCSCD6W5 / MCSCD6B5	Uno año	Uno año	Leve adentro

Para servicio o asistencia, llame por favor al **888-775-0202**.

O visitenos en www.mcpliance.com para solicitar el servicio de garantía o repuestos.

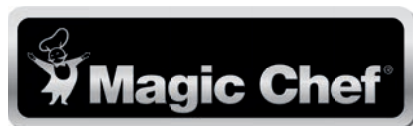

CNA International, Inc. realiza negocios bajo el nombre de MC Appliance Corporation. Derechos reservados.

El logotipo Magic Chef® es una marca registrada de CNA International, Inc.

www.mcappliance.com

Impreso en China