

KROWNE®

Refrigeration

Manuel d'installation et mode d'emploi



Intertek

Pour un usage exclusivement commercial. Cet appareil n'est destiné à un usage domestique

Krowne Metal Corporation • 100 Haul Rd. Wayne, NJ 07470 • P: (800) 631-0442 • customerservice@krowne.com • krowne.com

Due to our commitment to continued product improvement, specifications are subject to change without notice.

No. REF MANUAL

Sommaire

Installation	27
Température de fonctionnement et dégivrage	27
Thermostat.....	28
Instructions de nettoyage	28
Consignes de sécurité.....	28
Caractéristiques	29-30
Schémas de câblage.....	31-32
Pièces de rechange - Boîtier du compresseur	33
Pièces de rechange - Verrous, poignées et portes.....	34-35
Pièces de rechange - Mécanique et éclairage	36
Pièces de rechange - Réglage de température	37
Pièces de rechange - Étagères	38
Pièces des réfrigérateurs pour tireuses à bière	39
Pieds, roulettes et accessoires	40
Dépannage	41
Changer une poignée de porte.....	42
Changer un plateau en inox	43
Changer une porte battante	44
Changer une porte coulissante.....	44
Changer des ampoules à LED	45
Réglage des rayons.....	45
Garantie	46
Conditions	47



Réfrigérant naturel

Les réfrigérants à base d'hydrocarbures sont des réfrigérants naturels et non toxiques qui constituent les réfrigérants les plus écologiques et les plus économiques, car ils n'appauvrissent pas la couche d'ozone.

Besoin de pièces de rechange?

partsbykrowne.com

Des pièces de rechange de produits de réfrigération sont disponibles pour tous les appareils.



Installation

Chez **Krowne Metal Corporation**, la satisfaction du client est notre priorité. Ce guide d'installation est fourni afin de clarifier et de répondre à toute question que vous pourriez vous poser à propos de notre gamme de réfrigérateurs commerciaux. Veuillez lire ce guide avant toute installation ou utilisation. Nous vous remercions d'avoir choisi Krowne comme fournisseur de vos équipements de réfrigération.

Inspection à la livraison

Retirez le produit de son emballage d'origine avant de l'utiliser. Prenez le soin d'inspecter l'appareil pour vous assurer qu'il n'a pas été endommagé pendant le transport et signalez immédiatement tout dégât à Krowne Metal Corp. S'ils sont fournis, montez les pieds ou les roulettes en option en bas de l'équipement. Ne couchez pas l'équipement à l'arrière ou sur le côté pour installer les accessoires. Si vous ne pouvez pas faire autrement, dans ce cas, laissez l'équipement en position verticale pendant 24 heures avant de le faire fonctionner. Tous les appareils sont dotés de trous différenciés et de vis auto-amorçantes faciles à monter (les vis sont uniquement fournies lorsque des roulettes ou des pieds sont commandés en usine). Il est primordial de vérifier que les roulettes ou les pieds sont convenablement fixés à l'aide du matériel de fixation approprié.

Caractéristiques électriques

115 volts c.a., monophasé, 60 Hz. Nous vous conseillons d'utiliser une prise spécialisée de 15 amp minimum. Cordon avec mise à la terre de 61 cm de série pour les réfrigérateurs autonomes d'arrière-bar, les réfrigérateurs pour bouteilles et les congélateurs pour chopes. Les équipements distants sont équipés d'un bornier dans le boîtier afin de brancher les câbles électriques (fournis par l'utilisateur final).

Plomberie

Les réfrigérateurs autonomes d'arrière-bar sont équipés d'un plateau d'évaporation et ils ne doivent pas être connectés à la plomberie. Les équipements distants doivent être raccordés à une purge. Nous vous recommandons d'utiliser un tuyau de 1,27 cm et de le passer dans la même entrée défonçable que le raccord de réfrigération.

Installation des étagères (réfrigérateurs d'arrière-bar)

Des étagères et des fixations sont livrées avec le réfrigérateur. Il est possible de placer les étagères selon la préférence de l'utilisateur final.

Emplacement

Placez l'équipement à l'emplacement désiré et de niveau. Il est important que l'équipement soit de niveau, sinon il ne sera pas convenablement purgé et les portes ne se refermeront pas convenablement. Ceci affectera le fonctionnement de l'équipement et annulera la garantie. Prévoyez un dégagement de 5 cm à l'arrière pour les réfrigérateurs d'arrière-bar. Si l'unité est installée directement au sol, sans pieds ni roulettes, l'équipement doit être scellé au sol ou au comptoir pour assurer un bon fonctionnement sanitaire. Il est recommandé de sceller le revêtement au sol à l'aide d'un scellant silicone certifié NSF. L'objectif prévu du scellement de l'équipement au sol est d'empêcher les déversements de liquide de passer sous les parties inaccessibles de l'équipement et de maintenir la certification sanitaire NSF de l'équipement. **NE PAS BLOQUER NI OBSTRUER LA GRILLE AVANT.**

Température de fonctionnement et dégivrage

- La température de fonctionnement du réfrigérateur autonome d'arrière-bar est préréglée en usine à une moyenne de 1,7 °C.
- La plage moyenne de fonctionnement est comprise entre 0 et 3,4 °C.
- Les appareils distants doivent être réglés par un technicien en réfrigération certifié.

MISE EN GARDE : Il s'agit uniquement d'une température de consigne. Si vous réglez la température sur 0 °C, le produit ne sera pas à 0 °C et la température de l'air à l'intérieur de l'appareil ne sera pas de 0 °C. La température de fonctionnement / la température moyenne est généralement de -15 °C au-dessus de la température de consigne.

APPAREILS AUTONOMES : Le thermostat numérique se trouve à l'avant de la protection de l'unité de condensation. Afin de régler la température désirée, suivre ces étapes.

1. Appuyer sur SET (Régler) pendant 1 seconde. La valeur définie commence à clignoter au bout de quelques instants
2. Utiliser les flèches HAUT ou BAS pour augmenter ou baisser la valeur
3. Appuyer sur SET (Régler) pour confirmer la nouvelle valeur

Cycle de dégivrage manuel : Appuyer sur la flèche **BAS** plus de 3 secondes

Thermostat

Touches du thermostat

Référence	Alarme
A	DEL d'activation ou de désactivation du dégivrage
B*	DEL d'activation ou de désactivation du ventilateur
C	LED d'activation ou de désactivation du compresseur
D	Affichage de la température (température moyenne de l'air intérieur)
E	Bouton UP (HAUT) ou HOLD (Maintien) pour activer ou désactiver la puissance du compresseur
F	Bouton SET/MUTE (réglage/mise en sourdine)
G	Bouton DOWN (bas) ou HOLD (maintien) pour annuler le dégivrage

*B est disponible uniquement sur les configurations de congélateurs pour chopes

Remarque: Tous les congélateurs pour chopes sont équipés d'un serpentin d'évaporateur qui effectue le dégivrage toutes les 4 heures et décongèle entièrement le congélateur entre 5 heures et 9 heures, chaque jour. L'heure est pré-réglée en usine.

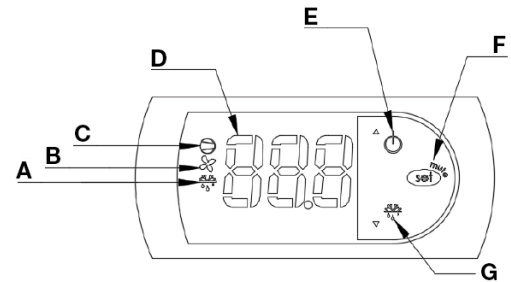

Bouton d'alarme

Code	Alarme
E0	Erreur de sonde de température du boîtier
E1	Sonde de dégivrage de l'évaporateur
DF	L'appareil fonctionne en mode de dégivrage

Instructions de nettoyage

NE PAS NETTOYER À L'AIDE D'EAU DE JAVEL

Veillez à éviter tous les produits qui peuvent attaquer l'acier inoxydable comme la laine de fer et les nettoyants à base de chlore. Nettoyez le réfrigérateur à l'aide d'un détergent doux, d'eau chaude et un chiffon doux. Tous les produits nettoyants seront rincés et le réfrigérateur sera entièrement séché.

Le condensateur doit être nettoyé tous les 60 jours afin de ne pas risquer d'annuler la garantie. Avant de retirer le panneau avant des réfrigérateurs d'arrière-bar, vous devez éteindre l'appareil (l'interrupteur marche/arrêt se trouve à côté du thermostat numérique). Retirez la grille avant pour accéder au condensateur. Si le condensateur n'est pas nettoyé régulièrement, une perte d'efficacité et à terme, un dysfonctionnement du condensateur peuvent survenir.

Les portes ainsi que l'intérieur du réfrigérateur doivent être nettoyés de temps à autre pour éviter l'accumulation de liquides et autres corps étrangers qui pourraient nuire au bon fonctionnement. Nettoyez ces surfaces à l'aide d'un détergent doux, d'eau chaude et un chiffon doux. Veillez à bien sécher!

Consignes de sécurité

Les consignes ci-dessus s'appliquent uniquement aux produits de réfrigération à base d'hydrocarbures (R290)

DANGER: Risque d'incendie ou d'explosion. Réfrigérant inflammable utilisé. Les réparations sont réservées strictement au personnel d'entretien formé. Consultez le manuel de réparation ou le guide du propriétaire avant de procéder à l'entretien de ce produit. Mettez le produit au rebut de manière appropriée conformément à la réglementation fédérale ou locale. Respectez toutes les mesures de sécurité. Ne percez pas le tubage du réfrigérant.

IMPORTANT: Veillez à ce que toutes les orifices d'aération du caisson de l'appareil ou de la structure à encastrer ne soient pas obstruées.

IMPORTANT: Les composants doivent être remplacés par des composants similaires. L'entretien doit être effectué par le personnel d'entretien autorisé de l'usine, afin de minimiser le risque d'une éventuelle inflammation provoquée par l'utilisation de pièces de rechange incorrectes ou un mauvais entretien

IMPORTANT: Tous les travaux d'entretien doivent être confiés à un technicien en réfrigération certifié.

Caractéristiques

Réfrigérateurs autonomes d'arrière-bar

Tous les équipements fonctionnent avec un courant monophasé de 115 volts, 60 Hz.



Portes en vis-à-vis Réfrigérateurs d'arrière-bar

Tous les équipements fonctionnent avec un courant monophasé de 115 volts, 60 Hz.



Réfrigérateurs d'arrière-bar à portes coulissantes

Tous les équipements fonctionnent avec un courant monophasé de 115 volts, 60 Hz.



Réfrigérateurs pour tireuses à bière

Tous les équipements fonctionnent avec un courant monophasé de 115 volts, 60 Hz.



N° de modèle	BS36	BS60	BS84	BS108	NS52	NS72
Nombre de portes	1	2	3	4	2	3
Longueur	91,5 cm	152 cm	213 cm	274 cm	132 cm	183 cm
Profondeur	Tous les modèles ont un diamètre de 61 cm, soit 63,5 cm si on ajoute un plateau en inox de 2,5 cm en option					
Hauteur	Tous les modèles ont une hauteur de 90 cm, soit 91,5 cm si on ajoute un plateau en inox de 2,5 cm en option					
Type de réfrigérant	R290	R290	R290	R290	R290	R290
Charge	81,3 cm ³	76,9 cm ³	91,7 cm ³	113,9 cm ³	76,9 cm ³	76,9 cm ³
Pression nominale H/L	450/130	450/130	450/130	450/130	450/130	450/130
H.P.	1/5	1/4	1/3	1/3	1/4	1/4
Intensité pleine charge	1.7	2.2	2.7	2.8	2.2	2.2
Capacité du boîtier	7.0	15.7	24.5	30.0	12.0	19.0
Poids (lbs.)	285	360	480	525	300	420

N° de modèle	KPT36L	KPT52L	KPT60L	KPT72L	KPT84L
Nombre de portes	2	4	4	6	6
Longueur	91,5 cm	132 cm	152 cm	72" L	213 cm
Profondeur	Tous les modèles ont un diamètre de 66 cm, soit 68,6 cm si on ajoute un plateau en inox de 2,5 cm en option				
Hauteur	Tous les modèles ont une hauteur de 90 cm, soit 91,5 cm si on ajoute un plateau en inox de 2,5 cm en option				
Type de réfrigérant	R290	R290	R290	R290	R290
Charge	81,3 cm ³	76,9 cm ³	76,9 cm ³	76,9 cm ³	91,7 cm ³
Pression nominale H/L	450/130	450/130	450/130	450/130	450/130
H.P.	1/5	1/4	1/4	1/4	1/3
Intensité pleine charge	1.7	2.2	2.2	2.2	2.7
Capacité du boîtier (Bouteilles de 355 cm ³)	7.0	12.0	15.7	19.0	24.5
Poids (lbs.)	290	320	360	460	520

N° de modèle	SD60	SD108	PTSD60L
Nombre de portes	2	4	4
Longueur	152 cm	274 cm	152 cm
Profondeur	63,5 cm	63,5 cm	66 cm *
Hauteur	91,5 cm	91,5 cm	90 cm *
Type de réfrigérant	R290	R290	R290
Charge	76,9 cm ³	113,9 cm ³	76,9 cm ³
Pression nominale H/L	450/130	450/130	450/130
H.P.	1/4	1/3	1/4
Intensité pleine charge	2.2	2.8	2.2
Capacité du boîtier (Bouteilles de 355 cm ³)	15.7	31	15.7
Poids (lbs.)	360	720	380

* Avec un plateau en inox de 2,5 cm en option, le modèle PTSD60L présente un diamètre de 68,6 cm et une hauteur de 91,5 cm

N° de modèle	DB36	DB52	DB60	DB72	DB84	DB108
Nombre de portes	1	2	2	2	3	4
Longueur	91,5 cm	132 cm	152 cm	183 cm	213 cm	274 cm
Profondeur	63,5 cm	63,5 cm	63,5 cm	63,5 cm	63,5 cm	63,5 cm
Hauteur	91,5 cm	91,5 cm	91,5 cm	91,5 cm	91,5 cm	91,5 cm
Type de réfrigérant	R290	R290	R290	R290	R290	R290
Volume de réfrigérant	2.75	2.6	2.6	2.6	3.1	3.85
Pression nominale H/L	450/130	450/130	450/130	450/130	450/130	450/130
H.P.	1/5	1/4	1/4	1/4	1/3	1/3
Intensité pleine charge	1.7	2.2	2.2	2.2	2.7	2.8
Poids (lbs.)	285	300	360	420	480	525

Réfrigérateurs d'arrière-bar distants

Tous les équipements fonctionnent avec un courant monophasé de 115 volts, 60 Hz.



Model No.	BR48	BR72	BR96
Nombre de portes	2	3	4
Longueur	123 cm	183 cm	244 cm
Profondeur	61 cm	61 cm	61 cm
Hauteur	Tous les modèles ont une hauteur de 90 cm, soit 91,5 cm si on ajoute un plateau en inox de 2,5 cm en option.		
Intensité	1.0 (éclairage et ventilation)	1.5 (éclairage et ventilation)	2.0 (éclairage et ventilation)
Poids (lb)	280	395	510
Capacité du boîtier	12	20	30

Congélateurs pour chopes à plateau coulissant

Tous les équipements fonctionnent avec un courant monophasé de 115 volts, 60 Hz.



Model No.	MC24	MC36	MC48
Nombre de portes	1	1	2
Longueur	24"L	91,5 cm	48"L
Profondeur	61 cm	61 cm	61 cm
Hauteur	86,5 cm	86,5 cm	86,5 cm
Type de réfrigérant	R290	R290	R290
Niveaux d'étagères	2	2	2
Charge	88,7 cm3	88,7 cm3	88,7 cm3
Pression nominale H/L	450/130	450/130	450/130
H.P	1/3	1/3	1/3
Intensité pleine charge	2.5	2.6	2.7
Capacité des chopes 296 cm3	95	165	240
Poids (lb)	185	240	295

Congélateurs pour chopes à porte avant

Tous les équipements fonctionnent avec un courant monophasé de 115 volts, 60 Hz.



Model No.	FMC24
Nombre de portes	1
Longueur	61 cm
Profondeur	61 cm
Hauteur	Hauteur de 90 cm, soit 91,5 cm si on ajoute un plateau en inox de 2,5 cm en option.
Type de réfrigérant	R290
Niveaux d'étagères	2
Charge	88,7 cm3
Pression nominale H/L	450/130
H.P	1/3
Intensité pleine charge	2.5
Capacité des chopes 296 cm3	90
Poids (lb)	220

Réfrigérateurs pour bouteilles

Tous les équipements fonctionnent avec un courant monophasé de 115 volts, 60 Hz.



N° de modèle	BC24	BC36	BC48	BC72	BC96
Nombre de portes	1	1	2	2	3
Longueur	61 cm	91,5 cm	48"L	72"L	96"L
Profondeur	61 cm	61 cm	61 cm	61 cm	61 cm
Hauteur	86,5 cm	86,5 cm	86,5 cm	86,5 cm	86,5 cm
Type de réfrigérant	R290	R290	R290	R290	R290
Séparateurs	1	1	2	2	3
Charge	76,9 cm3	76,9 cm3	88,7 cm3	88,7 cm3	103,5 cm3
Pression nominale H/L	450/130	450/130	450/130	450/130	450/130
H.P	1/5	1/5	1/4	1/4	1/3
Intensité pleine charge	1.53	1.53	2.18	2.53	2.71
Capacité du boîtier (Bouteilles de 355 cm3)	6	9.5	15.5	25.5	37
Poids (lb)	185	240	295	410	455

Schémas de câblage

Modèle	Description
BS36	Réfrigérateur d'arrière-bar de 91,5 cm
BS60	Réfrigérateur d'arrière-bar de 152 cm
BS84	Réfrigérateur d'arrière-bar de 213 cm
BS108	Réfrigérateur d'arrière-bar de 274 cm
DB36	Réfrigérateur pour tireuses à bière de 91,5 cm
DB52	Réfrigérateur pour tireuses à bière de 133 cm
DB60	Réfrigérateur pour tireuses à bière de 152,5 cm
DB72	Réfrigérateur pour tireuses à bière de 183 cm
DB84	Réfrigérateur pour tireuses à bière de 213 cm
DB108	Réfrigérateur pour tireuses à bière de 274 cm

Modèle	Description
KPT36	Réfrigérateur à portes en vis-à-vis de 91,5 cm
KPT52	Réfrigérateur à portes en vis-à-vis de 133 cm
KPT60	Réfrigérateur à portes en vis-à-vis de 152,5 cm
KPT72	Réfrigérateur à portes en vis-à-vis de 183 cm
KPT84	Réfrigérateur à portes en vis-à-vis de 213 cm
NS52	Réfrigérateur d'arrière-bar à porte étroite de 132 cm
NS72	Réfrigérateur d'arrière-bar à porte étroite de 183 cm
PTSD60	Réfrigérateur à portes en vis-à-vis coulissantes de 152 cm
SD60	Réfrigérateur d'arrière-bar à portes coulissantes de 152,5 cm
SD108	Réfrigérateur d'arrière-bar à portes coulissantes de 274 cm

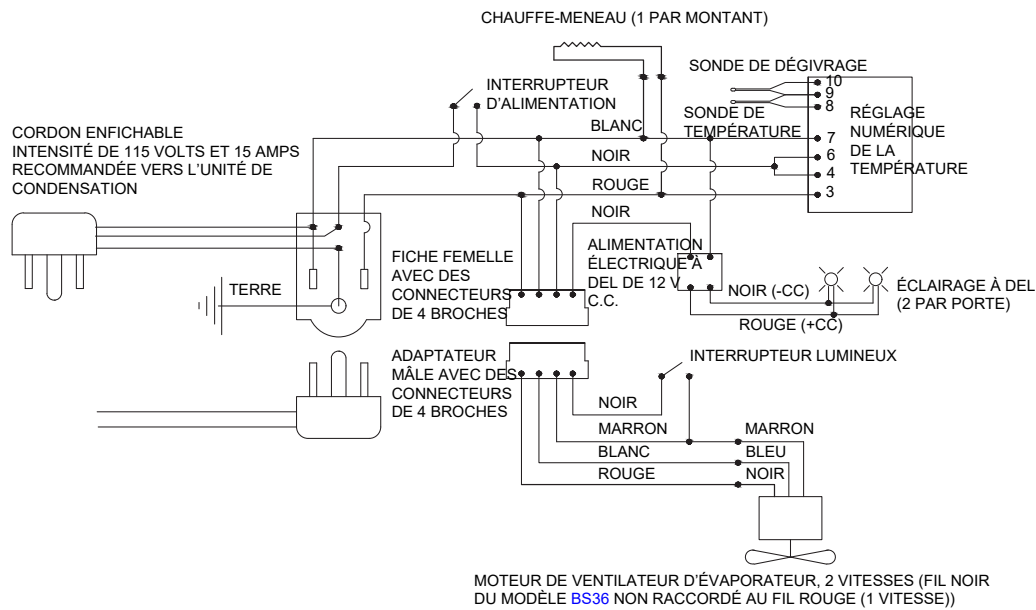

Modèle	Description
BR48	Réfrigérateur d'arrière-bar distant de 123 cm
BR72	Réfrigérateur d'arrière-bar distant de 183 cm
BR96	Réfrigérateur d'arrière-bar distant de 244 cm

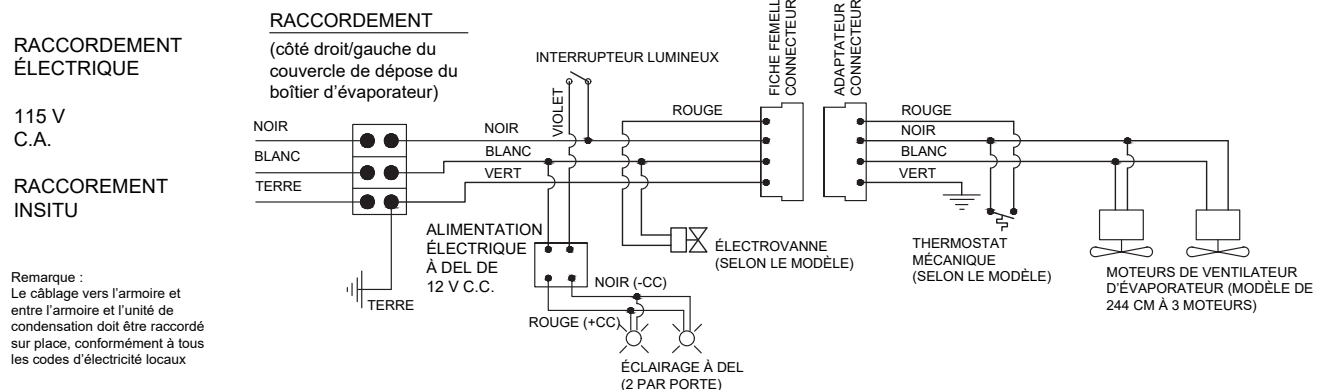

Remarque :
Le câblage vers l'armoire et entre l'armoire et l'unité de condensation doit être raccordé sur place, conformément à tous les codes d'électricité locaux

Wire Diagrams

Modèle	Description
MC24	Congélateur pour chopes à plateau coulissant de 61 cm
MC36	Congélateur pour chopes à plateau coulissant de 91,5 cm
MC48	Congélateur pour chopes à plateau coulissant de 122 cm
FMC24	Congélateurs pour chopes à porte avant de 61 cm

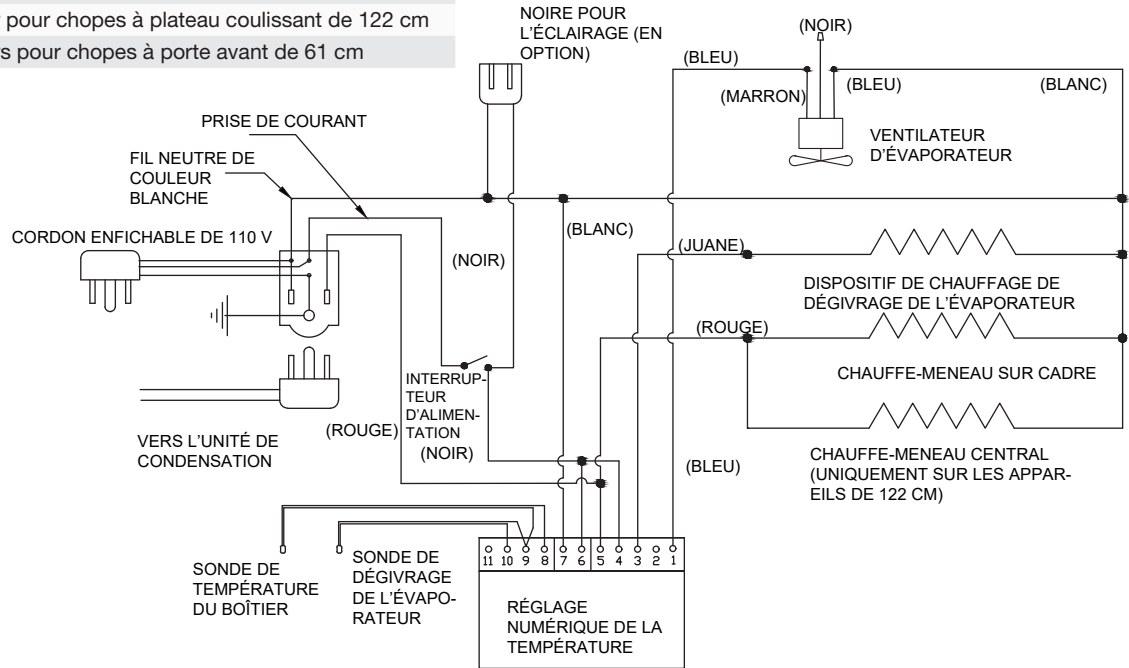

Modèle	Description
BC24	Réfrigérateur pour bouteilles à plateau coulissant de 61 cm
BC36	Réfrigérateur pour bouteilles à plateau coulissant de 91,5 cm
BC48	Réfrigérateur pour bouteilles à plateau coulissant de 122 cm
BC72	Réfrigérateur pour bouteilles à plateau coulissant de 183 cm
BC96	Réfrigérateur pour bouteilles à plateau coulissant de 244 cm

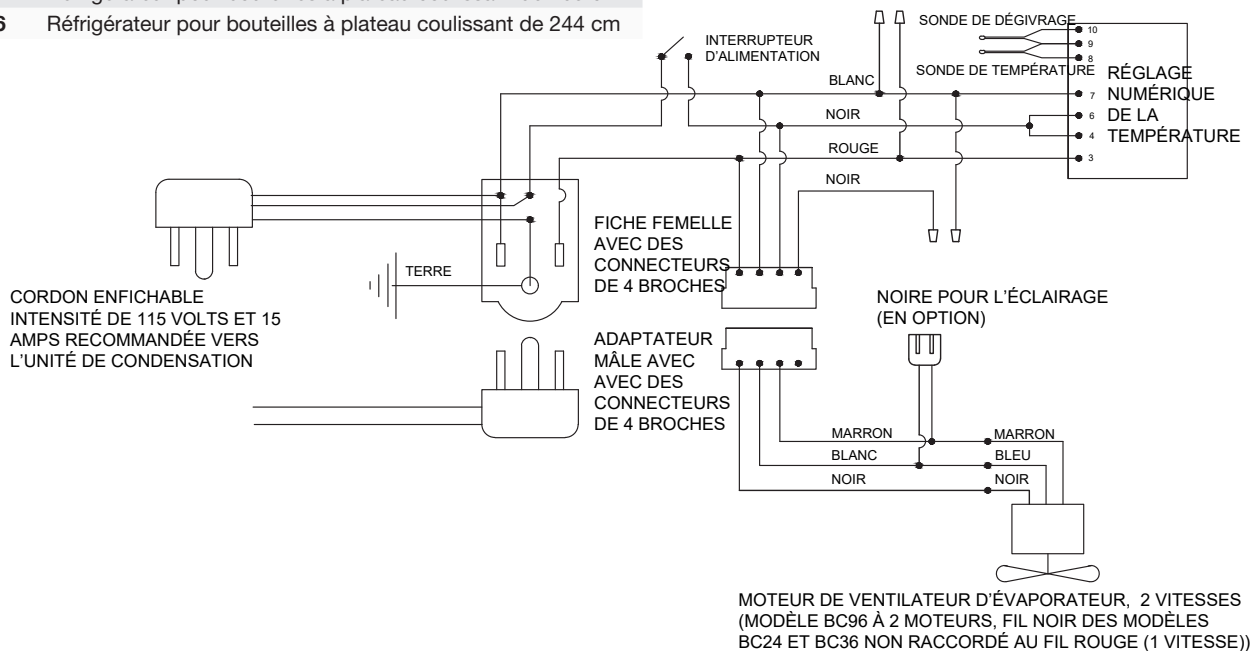

Pièces de rechange - Boîtier du compresseur

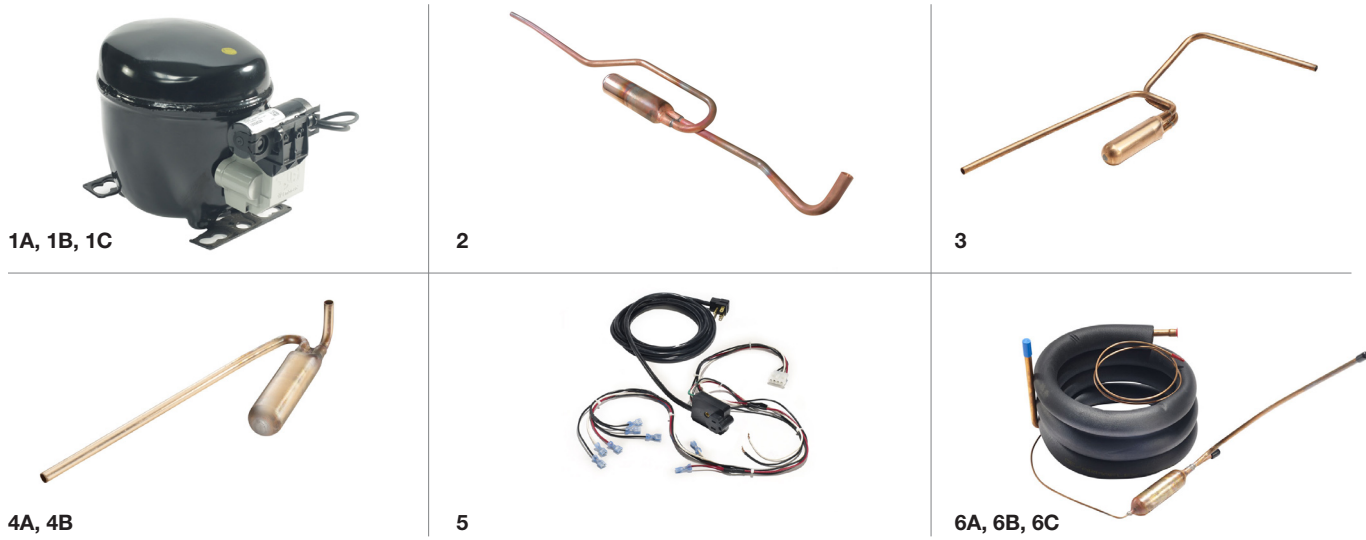

No.	Modèle	Desc.	BC24	BC36	BC48	BC72	BC96	BS36	BS60	BS84	BS108	DB36	DB52	DB60	DB72	DB84	DB108	FMC24	KPT06L	KPT52L	KPT60L	KPT72L	KPT84L	MC24	MC36	MC48	MS52	MS72	PTSD60	SD60	SD108
1A	BC-755	Tête de compresseur, R290 (propane) 1/6 HP	✓	✓			✓				✓							✓													
1B	BC-756	Tête de compresseur, R290 (propane) 1/3 HP				✓			✓	✓					✓	✓						✓								✓	
1C	BC-757	Tête de compresseur, R290 (propane) 1/4 HP			✓	✓		✓				✓	✓	✓			✓	✓	✓	✓	✓	✓	✓	✓	✓	✓	✓	✓	✓	✓	
2	BC-668	Ensemble accumulateur du congélateur pour chopes																✓					✓	✓	✓						
3	BC-669	Ensemble accumulateur du réfrigérateur pour bouteilles	✓	✓	✓	✓	✓																								
4A	BC-766	Ensemble accumulateur du réfrigérateur d'arrière-bar pour les compresseurs du côté gauche						✓	✓	✓	✓	✓	✓	✓	✓	✓										✓	✓	✓	✓	✓	✓
4B	BC-767	Ensemble accumulateur du réfrigérateur d'arrière-bar pour les compresseurs du côté droit						✓	✓	✓	✓	✓	✓	✓	✓	✓			✓	✓	✓	✓	✓			✓	✓	✓	✓	✓	✓
5	BC-772	Alimentation du faisceau de câblage						✓	✓	✓	✓	✓	✓	✓	✓	✓	✓	✓	✓	✓	✓	✓	✓			✓	✓	✓	✓	✓	✓
6A	BC-670*	Ensemble conduite d'aspiration et détendeur capillaire			✓	✓	✓		✓	✓	✓	✓	✓	✓	✓	✓			✓	✓	✓	✓	✓			✓	✓	✓	✓	✓	✓
6B	BC-671*	Ensemble conduite d'aspiration et détendeur capillaire	✓	✓				✓			✓							✓													
6C	BC-683	Ensemble conduite d'aspiration et détendeur capillaire																					✓	✓	✓						

***Remarque:**

Lors de la commande des modèles BC-670 et BC-671, veuillez préciser le côté du compresseur de votre appareil afin que la bonne pièce vous soit expédiée.

Pièces de rechange - Verrous, poignées et portes



No.	Modèle	Desc.	BC24	BC36	BC48	BC72	BC96	BR48	BR72	BR96	BS36	BS60	BS84	BS108	DB36	DB52	DB60	DB72	DB84	DB108	FMC24	KPT36L	KPT52L	KPT60L	KPT72L	KPT84L	MC24	MC36	MC48	NS52	NS72
1A	BC-700	Porte en vinyle noir					✓	✓	✓	✓	✓	✓	✓	✓							✓		✓								
1B	BC-694	Porte en vinyle noir (étroite)													✓							✓		✓						✓	✓
2A	BC-701	Porte en inox					✓	✓	✓	✓	✓	✓	✓	✓							✓		✓		✓						
2B	BC-697	Porte en inox (étroite)													✓								✓		✓					✓	✓
3A	BC-705	Porte vitrée en vinyle noir					✓	✓	✓	✓	✓	✓	✓	✓								✓		✓		✓					
3B	BC-695	Porte vitrée en vinyle noir (étroite)																					✓		✓					✓	✓
4A	BC-706	Porte vitrée en inox					✓	✓	✓	✓	✓	✓	✓	✓								✓		✓		✓					
4B	BC-698	Porte vitrée en inox (étroite)																					✓		✓					✓	✓
5	BC-715	Porte en inox pour les congélateurs pour chopes																			✓										
6	BC-716	Porte en vinyle noir pour les congélateurs pour chopes																			✓										
7A	BC-552	Joint de porte pour les portes standard					✓	✓	✓	✓	✓	✓	✓	✓							✓		✓		✓						
7B	BC-553	Joint de porte pour les portes étroites													✓								✓		✓					✓	✓
7C	BC-657	Joint de porte pour les FMC																			✓										
8A	BC-710	Porte coulissante de 53 cm avec verrou	✓		✓		✓																			✓		✓			
8B	BC-712	Porte coulissante de 84 cm avec verrou		✓		✓	✓																					✓			
9A	BC-711	Porte coulissante de 53 cm (sans verrou)	✓		✓		✓																			✓		✓			
9B	BC-713	Porte coulissante de 84 cm (sans verrou)		✓		✓	✓																					✓			

Remarque: Le modèle BC96 utilise deux (2) portes coulissantes de 84 cm (BC-712 ou BC-713) et une (1) porte coulissante de 53 cm (BC-710 ou BC-711)

Pièces de rechange - Verrous, poignées et portes



No.	Modèle	Desc.	BC24	BC36	BC48	BC72	BC96	BR48	BR72	BR96	BS36	BS60	BS84	BS108	DB36	DB52	DB60	DB72	DB84	DB108	FMC24	KPT36L	KPT52L	KPT60L	KPT72L	KPT84L	MC24	MC36	MC48	NS52	NS72	
10	BC-619	Ensemble verrou de porte pour réfrigérateurs pour bouteilles et congélateurs pour chopes	✓	✓	✓	✓	✓																									
11	BC-828	Ensemble poignée de porte pour réfrigérateurs d'arrière-bar						✓	✓	✓	✓	✓	✓	✓	✓	✓	✓	✓	✓	✓	✓	✓	✓	✓	✓						✓	✓
12	BC-789	Verrou de poignée de porte pour réfrigérateurs d'arrière-bar						✓	✓	✓	✓	✓	✓	✓	✓	✓	✓	✓	✓	✓	✓	✓	✓	✓	✓						✓	✓
13	BC-816	Partie supérieure de poignée de porte pour réfrigérateurs d'arrière-bar						✓	✓	✓	✓	✓	✓	✓	✓	✓	✓	✓	✓	✓	✓	✓	✓	✓	✓						✓	✓
14	BC-817	Partie inférieure de poignée de porte pour réfrigérateurs d'arrière-bar						✓	✓	✓	✓	✓	✓	✓	✓	✓	✓	✓	✓	✓	✓	✓	✓	✓	✓						✓	✓
15	BC-830	Tube de poignée de porte pour réfrigérateurs d'arrière-bar						✓	✓	✓	✓	✓	✓	✓	✓	✓	✓	✓	✓	✓	✓	✓	✓	✓	✓						✓	✓
16A	1575	Support de fixation supérieur de la porte						✓	✓	✓	✓	✓	✓	✓		✓	✓	✓	✓	✓	✓		✓		✓							
16B	1576	Support de fixation supérieur de la porte (étroite)													✓							✓		✓						✓	✓	
17A	BC-608	Joint de porte de 61 cm pour réfrigérateurs pour bouteilles et congélateurs pour chopes	✓																							✓						
17B	BC-609	Joint de porte de 91,5 cm pour réfrigérateurs pour bouteilles et congélateurs pour chopes		✓																							✓					
17C	BC-610	Joint de porte de 122 cm pour réfrigérateurs pour bouteilles et congélateurs pour chopes			✓																							✓				
17D	BC-611	Joint de porte de 183 cm pour réfrigérateurs pour bouteilles et congélateurs pour chopes				✓																										
17E	BC-612	Joint de porte de 244 cm pour réfrigérateurs pour bouteilles et congélateurs pour chopes					✓																									
18	BC-590	Charnière inférieure de porte						✓	✓	✓	✓	✓	✓	✓	✓	✓	✓	✓	✓	✓	✓	✓	✓	✓	✓						✓	✓
19	BC-591	Charnière supérieure de porte (à ressort)						✓	✓	✓	✓	✓	✓	✓	✓	✓	✓	✓	✓	✓	✓	✓	✓	✓	✓						✓	✓
20	BC-592	Support en L galvanisé						✓	✓	✓	✓	✓	✓	✓	✓	✓	✓	✓	✓	✓	✓	✓	✓	✓	✓						✓	✓

Remarque: Une charnière inférieure de porte BC-590 et une charnière supérieure de porte BC-591 (à ressort) sont incorporées dans les portes.

Pièces de rechange - Mécanique et éclairage



No.	Modèle	Desc.	BC24	BC36	BC48	BC72	BC96	BR48	BR72	BR96	BS36	BS60	BS84	BS108	DB36	DB52	DB60	DB72	DB84	DB108	FMC24	KPT36L	KPT32L	KPT60L	KPT72L	KPT84L	MC24	MC36	MC48	NS52	NS72	PTSD60	SD60	SD108	
1	BC-760	Pale de ventilateur	✓	✓	✓	✓				✓	✓	✓	✓	✓	✓	✓	✓	✓	✓	✓	✓	✓	✓	✓	✓	✓	✓	✓	✓	✓	✓	✓	✓	✓	
2	BC-761*	Moteur de ventilateur	✓	✓	✓	✓				✓	✓	✓	✓	✓	✓	✓	✓	✓	✓	✓	✓	✓	✓	✓	✓	✓	✓	✓	✓	✓	✓	✓	✓	✓	
3	BC-776	Grille de protection	✓	✓	✓	✓														✓					✓	✓	✓								
4	BC-788	Ensemble ventilateur d'évaporateur								✓	✓	✓	✓	✓	✓	✓	✓	✓	✓		✓	✓	✓	✓				✓	✓	✓	✓	✓	✓	✓	
5	BC-774	Alimentation électrique à DEL					✓	✓	✓	✓	✓	✓	✓								✓	✓	✓	✓				✓	✓	✓	✓	✓	✓	✓	
6	BC-598	Convertisseur à DEL	✓	✓	✓	✓	✓																												
7A	BC-814	Interrupteur d'alimentation	✓	✓	✓	✓				✓	✓	✓	✓	✓	✓	✓	✓	✓	✓	✓	✓	✓	✓	✓	✓	✓	✓	✓	✓	✓	✓	✓	✓	✓	✓
7B	BC-814	Interrupteur lumineux								✓	✓	✓	✓								✓	✓	✓	✓	✓			✓	✓	✓	✓	✓	✓	✓	
8	BC-100	Ensemble d'éclairage intérieur à DEL pour le réfrigérateur pour bouteilles	✓	✓	✓	✓	✓																												
9A	2164**	Ensemble d'éclairage à DEL blanc pour portes standard					✓	✓	✓	✓	✓	✓	✓								✓		✓	✓	✓					✓	✓	✓	✓	✓	
9B	2165**	Ensemble d'éclairage à DEL blanc pour portes étroites																				✓						✓	✓						
10	BC-823**	Ensemble d'éclairage à DEL blanc chaud (3 500 K)								✓	✓	✓	✓								✓	✓	✓	✓	✓						✓	✓	✓	✓	
11	BS-500**	Ensemble d'éclairage à DEL bleu								✓	✓	✓	✓								✓	✓	✓	✓	✓						✓	✓	✓	✓	

*Remarque: BC-761 est également utilisé comme moteur d'évaporateur pour les appareils de type BC, FMC et MC.

**Remarque: Les ensembles d'éclairage sont conçus en fonction de chaque porte. Par exemple, un appareil à deux portes nécessite deux (2) ensembles d'éclairage.

Pièces de rechange - Réglage de température

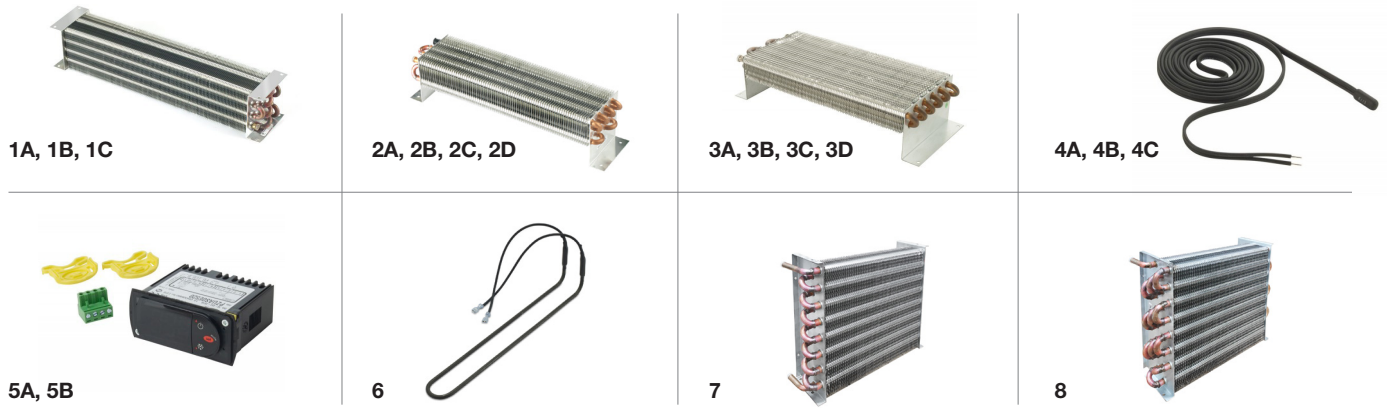

No.	Modèle	Desc.	BC24	BC36	BC48	BC72	BC96	BR48	BR72	BR96	BS36	BS60	BS84	BS108	DB36	DB52	DB60	DB72	DB84	DB108	FMC24	KPT38L	KPT52L	KPT60L	KPT72L	KPT84L	MC24	MC36	MC48	NS52	NS72	PTSD60	SD80	SD108		
1A	BC-557	Serpentin d'évaporateur					✓																													
1B	BC-558	Serpentin d'évaporateur						✓																												
1C	BC-519	Serpentin d'évaporateur							✓																											
2A	BC-630	Serpentin d'évaporateur	✓	✓																	✓						✓	✓	✓							
2B	BC-502	Serpentin d'évaporateur			✓																															
2C	BC-503	Serpentin d'évaporateur				✓																														
2D	BC-504	Serpentin d'évaporateur					✓																													
3A	BC-505	Serpentin d'évaporateur								✓				✓								✓														
3B	BC-506	Serpentin d'évaporateur									✓				✓	✓	✓						✓	✓	✓				✓	✓	✓	✓				
3C	BC-507	Serpentin d'évaporateur										✓						✓								✓										
3D	BC-822	Serpentin d'évaporateur											✓						✓																✓	
4A	BC-513	Sonde de thermostat pour les congélateurs pour chopes																			✓						✓	✓	✓							
4B	BC-537	Sonde de thermostat pour les réfrigérateurs d'arrière-bar	✓	✓	✓	✓	✓	✓	✓	✓	✓	✓	✓	✓	✓	✓	✓	✓	✓	✓	✓	✓	✓	✓	✓	✓	✓	✓	✓	✓	✓	✓	✓	✓	✓	
4C	BC-517	Sonde de thermostat (longue)				✓	✓																													
5A	BC-509	Thermostat numérique pour les congélateurs pour chopes																			✓						✓	✓	✓							
5B	BC-535	Thermostat numérique	✓	✓	✓	✓	✓			✓	✓	✓	✓	✓	✓	✓	✓	✓	✓	✓	✓	✓	✓	✓	✓				✓	✓	✓	✓	✓	✓	✓	
6	BC-655	Dispositif de chauffage de dégivrage de l'évaporateur (congélateurs pour chopes)																			✓						✓	✓	✓							
7	BC-627	Condenseur	✓	✓						✓				✓								✓														
8	BC-642	Condenseur			✓	✓	✓				✓	✓	✓		✓	✓	✓	✓	✓	✓	✓	✓	✓	✓	✓	✓	✓	✓	✓	✓	✓	✓	✓	✓	✓	

Pièces de rechange - Étagères

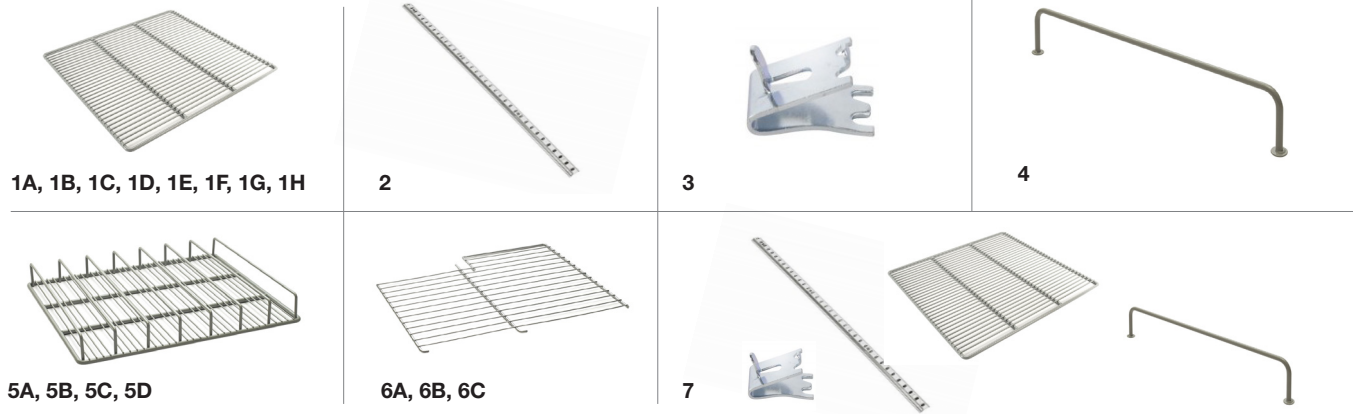

No.	Modèle	Desc.	BC24	BC36	BC48	BC72	BC96	BR48	BR72	BR96	BS36	BS80	BS84	BS108	DB36	DB52	DB60	DB72	DB84	DB108	FMC24	KPT36L	KPT52L	KPT60L	KPT72L	KPT84L	MC24	MC36	MC48	NS52	NS72	PTSD60	SD60	SD108
1A	BC-538	Étagère de 53 cm x 45,7 cm					✓	✓	✓		✓	✓	✓										✓	✓							✓	✓	✓	
1B	BC-539	Étagère de 58,4 cm x 45,7 cm						✓	✓			✓	✓											✓									✓	
1C	BC-647	Étagère de 17,7 cm x 48 cm																								✓	✓	✓						
1D	BC-648	Étagère de 48 cm x 48 cm								✓											✓						✓	✓						
1E	BC-649	Étagère de 30,5 cm x 48 cm																										✓						
1F	BC-650	Étagère de 38 cm x 48 cm																			✓					✓								
1G	BC-747	Étagère de 43 cm x 45,7 cm																				✓	✓						✓	✓				
1H	BC-748	Étagère de 48 cm x 45,7 cm																					✓							✓				
2	T22-0018	Pilastre (45,7 cm)						✓	✓	✓	✓	✓	✓								✓	✓	✓	✓	✓					✓	✓	✓	✓	✓
3	30-317	Attache de pilastre						✓	✓	✓	✓	✓	✓								✓	✓	✓	✓	✓					✓	✓	✓	✓	✓
4	BC-811	Protecteur latéral						✓	✓	✓		✓	✓								✓	✓	✓	✓	✓				✓	✓	✓	✓	✓	✓
5A	BC-496	Étagère avec cloisons de maintien des bouteilles (porte gauche ou droite)						✓	✓	✓		✓	✓										✓	✓							✓	✓	✓	
5B	BC-497	Étagère avec cloisons de maintien des bouteilles (porte centrale)							✓	✓			✓	✓										✓									✓	
5C	BC-485	Étagère avec cloisons de maintien des bouteilles (porte étroite gauche ou droite)																				✓	✓					✓	✓					
5D	BC-499	Étagère avec cloisons de maintien des bouteilles (porte étroite centrale)																					✓							✓				
6A	BC-536	Cloison grillagée		✓	✓	✓																												
6B	BC-540	Cloison grillagée	✓																															
6C	BC-541	Cloison grillagée	✓																															
7	BC-498*	Ensemble d'étagères pour réfrigérateurs d'arrière-bar												✓	✓	✓	✓	✓	✓															

*Remarque BC-498 est un ensemble d'étagères d'arrière-bar conçu pour les réfrigérateurs pour tireuses à bière dont une partie de la porte nécessite des étagères. L'ensemble contient les éléments suivants : T22-0018 - attache de pilastre (12 pièces), T22-0018 - pilastre de 45,7 cm (4 pièces), protecteur latéral (3 pièces) et des étagères pour l'appareil concerné (3 pièces).

Pièces et accessoires des réfrigérateurs pour tireuses à bière



No.	Modèle	Desc.	DB36	DB52	DB60	DB72	DB84	DB108
1	BC-792	Détendeur principal à fixer sur la bonbonne d'oxygène	✓	✓	✓	✓	✓	✓
2	BC-793	Détendeur principal de volume à fixer sur la bonbonne d'oxygène	✓	✓	✓	✓	✓	✓
3	BC-794	Détendeur principal d'azote à fixer sur la bonbonne d'oxygène	✓	✓	✓	✓	✓	✓
4	BC-843	Détendeur secondaire à fixer sur la bonbonne d'oxygène	✓	✓	✓	✓	✓	✓
5A	BC-795	Rampe à gaz à deux voies	✓	✓	✓	✓	✓	✓
5B	BC-796	Rampe à gaz à trois voies	✓	✓	✓	✓	✓	✓
5C	BC-797	Rampe à gaz à quatre voies	✓	✓	✓	✓	✓	✓
5D	BC-798	Rampe à gaz à cinq voies	✓	✓	✓	✓	✓	✓
5E	BC-799	Rampe à gaz à six voies	✓	✓	✓	✓	✓	✓
6A	BC-932	Robinet de fût de type Sankey, sonde en inox pour les fûts indigènes (système D)	✓	✓	✓	✓	✓	✓
6A	BC-933	Robinet de fût de type Sankey, sonde en inox pour les fûts importés (système S)	✓	✓	✓	✓	✓	✓
6B	BC-936	Robinet de fût compact de type Sankey, sonde en inox pour les fûts indigènes (système D)	✓	✓	✓	✓	✓	✓
6B	BC-937	Robinet de fût compact de type Sankey, sonde en inox pour les fûts importés (système S)	✓	✓	✓	✓	✓	✓
7	BC-801	Verrou pour robinet à bière	✓	✓	✓	✓	✓	✓
8	BC-802	Conduit de vidange en vinyle d'un diamètre intérieur de 1,27 cm	✓	✓	✓	✓	✓	✓
9	BC-803	Conduit d'air en nylon tressé d'un diamètre intérieur de 0,8 cm (entre le détendeur et la rampe à gaz)	✓	✓	✓	✓	✓	✓
10	BC-804	Conduit d'air en nylon tressé d'un diamètre intérieur de 0,8 cm (entre la rampe à gaz et le robinet de fût)	✓	✓	✓	✓	✓	✓
11	BC-805	Trousse de nettoyage de conduites	✓	✓	✓	✓	✓	✓
12A	BC-300	Robinet à bière standard Royal Series (finition satinée)	✓	✓	✓	✓	✓	✓
12B	BC-900	Robinet à bière standard Royal Series (finition inox)	✓	✓	✓	✓	✓	✓
13A	BC-325	Robinet à bière standard avec contrôle d'écoulement Royal Series (finition satinée)	✓	✓	✓	✓	✓	✓
13B	BC-925	Robinet à bière standard avec contrôle d'écoulement Royal Series (finition inox)	✓	✓	✓	✓	✓	✓
14	BC-806	Robinet d'azote pour les bières brunes et le café	✓	✓	✓	✓	✓	✓
15	BC-808	Robinet à vin avec un long bec de soutirage	✓	✓	✓	✓	✓	✓
16	BC-812	Robinet hautes performances Intertap scellé vers l'avant	✓	✓	✓	✓	✓	✓
17	BC-824	Récipient de vidange - capacité de 4 gallons	✓	✓	✓	✓	✓	✓
18	BC-807	Poignée de robinet standard de couleur noire	✓	✓	✓	✓	✓	✓

Pieds, roulettes et accessoires

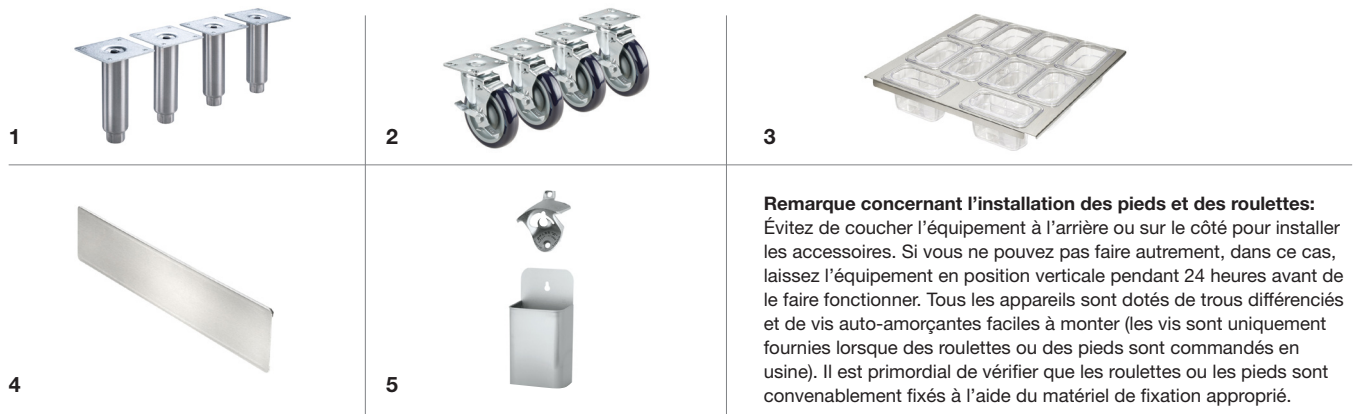

Remarque concernant l'installation des pieds et des roulettes:
Évitez de coucher l'équipement à l'arrière ou sur le côté pour installer les accessoires. Si vous ne pouvez pas faire autrement, dans ce cas, laissez l'équipement en position verticale pendant 24 heures avant de le faire fonctionner. Tous les appareils sont dotés de trous différenciés et de vis auto-amorçantes faciles à monter (les vis sont uniquement fournies lorsque des roulettes ou des pieds sont commandés en usine). Il est primordial de vérifier que les roulettes ou les pieds sont convenablement fixés à l'aide du matériel de fixation approprié.

No.	Modèle	Desc.	BC24	BC36	BC48	BC72	BC96	BR48	BR72	BR96	BS36	BS60	BS84	BS108	DB36	DB52	DB60	DB72	DB84	DB108	FMC24	KPT36L	KPT52L	KPT60L	KPT72L	KPT84L	MC24	MC36	MC48	NS52	NS72	PTSD60	SD60	SD108	
1A	BS-100	Pieds en inox de 15 cm (jeu de 4)	✓	✓	✓		✓			✓	✓			✓	✓	✓				✓	✓	✓	✓			✓	✓	✓	✓	✓	✓	✓	✓	✓	
1B	BS-101	Pieds en inox de 15 cm (jeu de 6)				✓	✓	✓	✓			✓	✓				✓	✓	✓				✓	✓					✓				✓		
1C	BS-102	Pieds en inox de 10 cm (jeu de 4)	✓	✓	✓		✓			✓	✓			✓	✓	✓				✓	✓	✓	✓			✓	✓	✓	✓	✓	✓	✓	✓	✓	
1D	BS-103	Pieds en inox de 10 cm (jeu de 6)				✓	✓	✓	✓			✓	✓				✓	✓	✓				✓	✓					✓				✓		
2A	BC-130	Ensemble de roulettes (6 cm) (roues de 2,54 cm, jeu de 4)	✓	✓	✓		✓			✓	✓			✓	✓	✓				✓	✓	✓	✓			✓	✓	✓	✓	✓	✓	✓	✓	✓	
2B	BC-131	Ensemble de roulettes (6 cm) (roues de 2,54 cm, jeu de 6)				✓	✓	✓	✓			✓	✓				✓	✓	✓				✓	✓					✓				✓		
2C	BC-132	Ensemble de roulettes (7,6 cm) (roues de 6 cm, jeu de 4)	✓	✓	✓		✓			✓	✓			✓	✓	✓				✓	✓	✓	✓			✓	✓	✓	✓	✓	✓	✓	✓	✓	✓
2D	BC-133	Ensemble de roulettes (7,6 cm) (roues de 6 cm, jeu de 6)				✓	✓	✓	✓			✓	✓				✓	✓	✓				✓	✓					✓				✓		
2E	BC-134	Ensemble de roulettes (10 cm) (roues de 7,6 cm, jeu de 4)	✓	✓	✓		✓			✓	✓			✓	✓	✓				✓	✓	✓	✓			✓	✓	✓	✓	✓	✓	✓	✓	✓	✓
2F	BC-135	Ensemble de roulettes (10 cm) (roues de 7,6 cm, jeu de 6)				✓	✓	✓	✓			✓	✓				✓	✓	✓				✓	✓					✓				✓		
2G	BC-136	Ensemble de roulettes (12,7 cm) (roues de 10 cm, jeu de 4)	✓	✓	✓		✓			✓	✓			✓	✓	✓				✓	✓	✓	✓			✓	✓	✓	✓	✓	✓	✓	✓	✓	✓
2H	BC-137	Ensemble de roulettes (12,7 cm) (roues de 10 cm, jeu de 6)				✓	✓	✓	✓			✓	✓				✓	✓	✓				✓	✓					✓				✓		
2I	BC-138	Ensemble de roulettes (15 cm) (roues de 12,7 cm, jeu de 4)	✓	✓	✓		✓			✓	✓			✓	✓	✓				✓	✓	✓	✓			✓	✓	✓	✓	✓	✓	✓	✓	✓	✓
2J	BC-139	Ensemble de roulettes (15 cm) (roues de 12,7 cm, jeu de 6)				✓	✓	✓	✓			✓	✓				✓	✓	✓				✓	✓					✓				✓		
3	BD-101	Pièce rapportée de garnissage pour les tiroirs								✓	✓	✓	✓																						
4	BD-102	(3) séparateurs de bouteilles de vin réglables pour les tiroirs								✓	✓	✓	✓																						
5	BC-111	Décapsuleur et attrape-bouchon	✓	✓	✓	✓	✓	✓	✓	✓	✓	✓	✓	✓	✓	✓	✓	✓	✓	✓	✓	✓	✓	✓	✓	✓	✓	✓	✓	✓	✓	✓	✓	✓	✓

Dépannage

Avant de faire appel à un technicien, veuillez-vous référer au tableau suivant pour résoudre votre problème.

Problème	Cause	Solution
L'unité de réfrigération n'est pas éclairée.	L'interrupteur lumineux est en position Arrêt.	Mettez l'interrupteur sur Marche.
	La platine à LED est inopérante.	Communiquez avec votre distributeur.
L'unité de réfrigération est bruyante.	Le compresseur, le moteur de ventilateur et les vannes émettent de faibles sons.	Fonctionnement normal.
L'unité de réfrigération ne fonctionne pas correctement.	L'unité n'est pas alimentée en électricité.	L'interrupteur de défaut à la terre ou le disjoncteur est déclenché. Réenclenchez le disjoncteur.
Les compartiments sont plus chauds que d'habitude dans l'unité de réfrigération.	La commande de pré-réglage n'est pas réglée correctement.	Réinitialisez la température pré-réglée si nécessaire.
	Le condenseur est sale ou bouché.	Nettoyez le condenseur et débouchez-le.
	La porte est restée ouverte pendant une longue période.	Attendez 24 heures avant de contrôler à nouveau la température.
	Les grilles d'aération internes et/ou la grille de protection sont bouchées.	Prenez soin de déboucher les grilles d'aération et/ou le ventilateur.
Le système de réfrigération fonctionne pendant une longue période.	Un produit chaud a été placé dans l'appareil.	Enlevez le produit chaud et attendez 24 heures.
	Le condenseur est sale ou bouché.	Nettoyez le condenseur et débouchez-le.
	La porte est restée ouverte pendant une longue période.	Attendez 24 heures avant de contrôler à nouveau la température.
	Un produit chaud a été placé dans l'appareil.	Enlevez le produit chaud et attendez 24 heures.
Il se forme de la condensation à l'intérieur des compartiments.	Il fait chaud et/ou la température de la pièce est chaude.	Il est normal que le système tourne à une fréquence plus élevée.
	L'humidité est élevée et/ou la porte est ouverte fréquemment.	Fonctionnement normal.
Il se forme de la condensation à l'extérieur des compartiments.	La porte ne s'ouvre pas et ne se scelle pas correctement.	Assurez-vous que la porte se ferme correctement. Vérifiez les joints de porte et remplacez-les au besoin. Si la condensation persiste, communiquez avec votre point de vente.
	L'humidité est élevée et/ou la porte est ouverte fréquemment.	Fonctionnement normal.
Il se forme de la condensation à l'extérieur des compartiments.	La porte ne s'ouvre pas et ne se scelle pas correctement.	Vérifiez que la porte se ferme correctement. Vérifiez les joints de porte et remplacez-les au besoin. Si la condensation persiste, communiquez avec votre point de vente.

Changer une poignée de porte

Outils requis: tournevis cruciforme



1. Retirez les huit vis à empreinte cruciforme de 81 x 1,2 cm situées sur le support supérieur et le support inférieur de votre poignée de porte existante. Enlevez la poignée et mettez les vis de côté. Ces vis seront utilisées sur la nouvelle poignée.

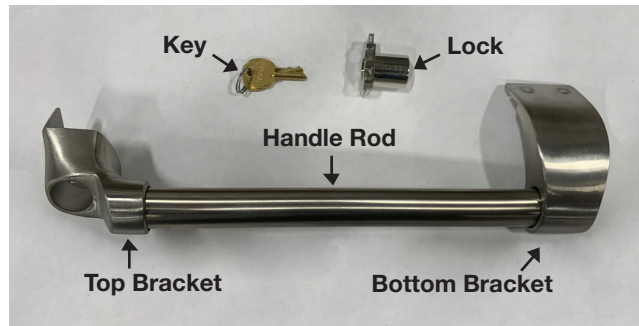

2. Fixez la nouvelle poignée en faisant glisser la tige de poignée dans le support inférieur et le support supérieur.



3. Insérez le verrou en biais dans la fente située à l'arrière du support supérieur. Tournez le verrou dans le sens antihoraire jusqu'à ce qu'il s'encliquette. Vérifiez que le verrou est tourné vers le bas, comme illustré.



4. Mettez en place la nouvelle poignée en alignant le support supérieur avec les trous situés sur le dessus de la porte. Fixez solidement avec les anciennes vis.



5. Alignez le support inférieur avec les trous situés sur le côté de la porte. Fixez solidement avec les anciennes vis. Répétez la procédure pour chaque autre poignée.

Changer un plateau en inox

Outils requis: tournevis hexagonal de 0,6 cm



1. Trouvez l'emplacement des vis hexagonales de 0,6 cm sur la partie avant de l'appareil.

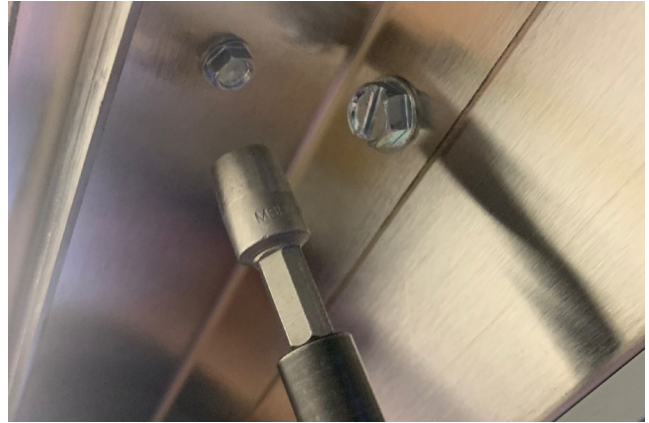

2. Retirez les vis hexagonales de 0,6 cm de la partie avant de l'appareil, au-dessus des portes. Mettez les vis de côté. Elles seront utilisées sur le nouveau plateau de réfrigération.



3. Trouvez l'emplacement des vis hexagonales de 0,6 cm sur la partie arrière de l'appareil.



4. Retirez les vis hexagonales de 0,6 cm de la partie arrière de l'appareil. Mettez les vis de côté. Elles seront utilisées sur le nouveau plateau de réfrigération.



5. Avec l'aide d'au moins 2 personnes, soulevez le plateau en inox existant et mettez-le de côté. Ensuite, placez le nouveau plateau en inox sur votre appareil.



6. Fixez solidement le nouveau plateau en vissant les vis hexagonales à l'arrière et à l'avant de l'appareil.

Changer une porte battante

Outils requis: tournevis hexagonale de 0,6 cm et tournevis hexagonale de 0,9 cm



1. Trouvez l'emplacement des vis hexagonales sous la face inférieure du plateau en inox et dévissez-les à l'aide d'un tournevis hexagonal de 0,6 cm. (Ignorez les étapes 1 à 3 si votre appareil est doté d'un plateau brut)

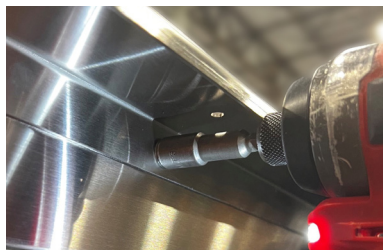

2. Dévissez les trois (3) vis hexagonales de 0,9 cm situées sur le cadre supérieur de chaque porte à l'aide d'un tournevis de 0,9 cm.



3. Après avoir retiré toutes les vis hexagonales, soulevez le plateau en inox de manière à l'enlever. **MISE EN GARDE :** Une fois le plateau retiré, la ou les portes devraient s'écarter et se rabattre rapidement. Nous vous conseillons de vous faire aider par au moins 2 personnes pendant cette étape.



4. Pour les appareils dotés d'un plateau brut : Alignez la nouvelle porte avec la charnière inférieure et vissez à nouveau les trois (3) vis hexagonales supérieures de 0,9 cm pour fixer solidement la porte.

Pour les appareils dotés d'un plateau en inox : Alignez la nouvelle porte avec la charnière inférieure et vissez à nouveau les trois (3) vis hexagonales supérieures de 0,9 cm pour fixer solidement la porte. Remettez en place le plateau en inox sur l'appareil et fixez-le solidement à l'aide de vis hexagonales de 0,6 cm.

Changer une porte coulissante

Outils requis: aucun



1. Trouvez l'emplacement du ressort sur le cadre supérieur de votre unité de réfrigération.



2. Introduisez la moitié supérieure dans le cadre. Prenez soin de pousser le ressort vers l'arrière avec la porte.



3. Appuyez fermement et poussez la moitié inférieure jusqu'à ce qu'un déclic indique qu'elle est en place.

Changer des ampoules à LED

Outils requis: tournevis hexagonal de 0,6 cm



1. Mettez l'appareil hors tension. Après l'avoir mis hors tension, retirez les quatre (4) vis hexagonales de 0,6 cm pour pouvoir enlever les anciennes lampes.



2. Enlevez la lampe et coupez les deux protecteurs de fils.

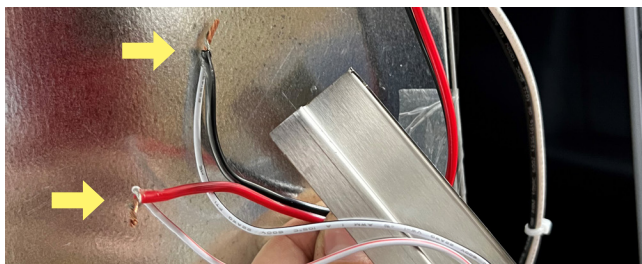

3. Raccordez les fils avec ceux de la nouvelle lampe. Le rouge au rouge et le noir au noir. Fixez à nouveau le connecteur électrique aux nouveaux fils.



4. Remettez toutes les vis en place. Vérifiez que les fils ne sont pas comprimés sous les nouveaux supports.

Réglage des rayons

Outils requis: aucun



1. Retirez les rayons. Trouvez l'emplacement de l'attache de pilastre et appuyez fermement sur la base de l'attache pour le faire glisser et le sortir de son logement.



2. Ajustez les attaches à la hauteur requise en utilisant les fentes numérotées sur les taquets à rayon. Ajustez toutes les attaches avec leurs numéros correspondants sur les taquets à rayon.

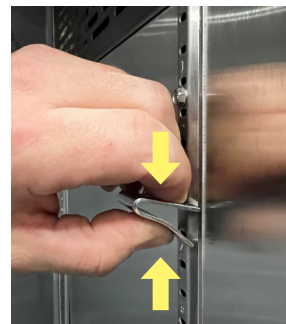

3. Insérez la partie supérieure de l'attache dans la fente et appuyez fermement sur sa partie inférieure jusqu'à ce que l'attache s'encliquette.

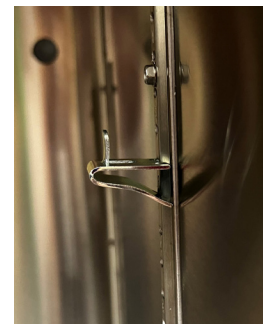

4. Répétez la procédure jusqu'à ce que toutes les autres attaches soient bien logées dans leurs fentes. Placez vos rayons sur les attaches.

Certifications



Garantie

Tous les produits de réfrigération Krowne Metal Corporation sont garantis dépourvus de vices de matière et de fabrication pendant deux an à compter de la date d'expédition de notre usine. Vous pouvez également vous rendre sur notre site www.krowne.com et enregistrer votre produit en ligne. L'enregistrement sera réalisé dans un délai de 2 semaines après l'installation de l'équipement. Le non-respect de cette recommandation peut annuler la garantie de main-d'œuvre.

Garantie pièces et main-d'œuvre deux an

Garantie pièces

Dans deux délai d'un an à compter de la date d'expédition de l'usine et dans le cadre d'une utilisation normale, toute pièce défectueuse sera remplacée par Krowne. La garantie est annulée en l'absence de maintenance, exploitation ou réparation agréée convenables. La garantie est également annulée pour les appareils endommagés pendant le transport, modifiés sur le terrain, dont les caractéristiques électriques nominales ne sont pas respectées et, en cas d'incendie, d'inondation ou de catastrophe naturelle.

Pièces défectueuses et de rechange

Elles seront renvoyées à Krowne port payé. Un crédit sera octroyé après le retour et l'inspection de la pièce défectueuse..

Garantie de main-d'œuvre

Les réparations DEVRONT être approuvées par Krowne avant la réalisation du travail. En l'absence d'autorisation, la garantie est annulée. Krowne n'est pas responsable des pertes de produit ou de vente pendant cette période. Tous les frais additionnels imputables aux réparations en dehors des heures ouvrées ou à une durée de transport excessive (plus d'une heure) seront à la charge de l'utilisateur final. La garantie de main-d'œuvre couvre la totalité des 50 États.

Remarque: La garantie pièces, de main d'œuvre et de compresseur couvre toutes les applications commerciales installées par un installateur agréé. Pour les applications résidentielles, nous offrons une garantie pièces deux an et une garantie de cinq ans sur le compresseur, mais la main d'œuvre n'est pas couverte pour les applications résidentielles.

Garantie de 5 ans sur le compresseur

Le compresseur est couvert par une garantie d'échange de 5 ans et une garantie de main d'œuvre d'un an à compter de la date d'expédition de l'usine. Le condensateur doit être nettoyé tous les 60 jours afin de ne pas risquer d'annuler la garantie. Les réparations sous garantie doivent être autorisées par l'usine avant la réalisation du travail. Les frais des travaux relatifs au remplacement du compresseur ne sont pas couverts.

Unités de barre arrière distantes

2 ans pièces, 1 an compresseur (pas de main d'œuvre).

Conditions

Les présentes garantie standard et limitation de responsabilité (la « garantie ») définissent la garantie fournie par Krowne Metal Corporation (ci-après « Krowne ») en ce qui concerne le produit acheté par l'acheteur (« l'équipement »). En acceptant la livraison de l'équipement, l'acheteur accepte et convient d'être lié par les présentes conditions générales. Tous les termes définis dans la garantie ont le même sens et la même définition que ceux figurant ailleurs dans la garantie. Les équipements couverts par la garantie le sont uniquement dans le cadre de leur installation initiale. KROWNE NE SERA TENU D'HONORER LA GARANTIE ÉNONCÉE DANS LES PRÉSENTES CONDITIONS GÉNÉRALES QU'APRÈS RÉCEPTION DU PAIEMENT INTÉGRAL DE L'ÉQUIPEMENT.

1. COUVERTURE DE LA GARANTIE

A. Sous réserve des modalités et exclusions ci-après, notamment en ce qui concerne la plomberie Diamond Series, le renseignement et la remise par l'acheteur à Krowne d'une carte d'enregistrement de garantie ou d'un enregistrement en ligne de la garantie, Krowne garantit à l'acheteur que (i) Krowne détient et transmettra un titre marchand aux marchandises vendues en vertu des présentes, et (ii) les marchandises vendues en vertu des présentes seront exemptes de défauts de matériaux et de fabrication (sous réserve des tolérances et des variations autorisées dans le commerce en vertu des présentes) pour la période de garantie applicable, comme indiqué ci-dessus (la « période de garantie »).

B. L'obligation de Krowne au titre de la présente garantie se limite au remplacement ou à la réparation, à la discrétion de Krowne, de tout équipement ou pièce s'y rapportant dont Krowne a constaté qu'il n'était pas conforme aux spécifications de l'équipement. Krowne dispose d'un délai raisonnable pour effectuer ces remplacements ou réparations et tous les travaux associés seront réalisés pendant les heures de travail habituelles de Krowne.

C. Krowne règle les frais de transport pour le retour de toute pièce défectueuse de l'équipement. Si l'équipement retourné est réparé ou remplacé du fait de cette garantie, Krowne s'acquitte d'avance des frais de transport pour le renvoi à l'acheteur de l'équipement; dans le cas contraire, l'acheteur s'acquitte des frais de transport pour le renvoi de l'équipement. Tous les retours doivent être préalablement approuvés par Krowne avant l'expédition. Krowne ne sera pas tenu d'assumer le coût du transport pour tout retour non approuvé.

D. Toute pièce ou équipement de remplacement doit être neuf, comparable en termes de fonction et de performances avec la pièce ou l'équipement original, et garanti pendant le reste de la période de garantie. L'achat de pièces ou d'équipements supplémentaires auprès de Krowne ne peut avoir pour effet de prolonger la période de garantie.

E. En ce qui concerne l'équipement, un défaut désigne un écart par rapport aux normes de conception qui empêche l'équipement de fonctionner pour l'usage auquel on le destine. La garantie offerte par Krowne n'a pas pour effet d'obliger Krowne ou de le rendre responsable des dégradations qui se produisent au fil du temps, ou en raison d'une mauvaise installation de l'équipement par l'acheteur ou son représentant.

CETTE GARANTIE LIMITÉE EST LA SEULE GARANTIE APPLICABLE À L'ÉQUIPEMENT ET REMPLACE TOUTE AUTRE GARANTIE OU CONDITION, EXPRESSE OU IMPLICITE, Y COMPRIS, SANS LIMITATION, LES GARANTIES OU CONDITIONS IMPLICITES DE QUALITÉ MARCHANDE ET D'ADÉQUATION À UN USAGE PARTICULIER. SAUF DISPOSITIONS EXPRESSES PRÉVUES AUX PRÉSENTES, KROWNE N'ASSUME AUCUNE RESPONSABILITÉ QUANT À LA QUALITÉ DE L'ÉQUIPEMENT OU QUANT À SON ADÉQUATION À UN USAGE PARTICULIER RECHERCHÉ PAR L'ACHETEUR. TOUTE GARANTIE IMPLICITE EST LIMITÉE À LA DURÉE DE LA PÉRIODE DE GARANTIE MENTIONNÉE. AUCUNE INFORMATION ORALE OU ÉCRITE, NI AUCUN CONSEIL COMMUNIQUÉ PAR LA SOCIÉTÉ, SES MANDATAIRES OU SES EMPLOYÉS, NE POURRA CONSTITUER UNE GARANTIE NI ÉLARGIR DE QUELQUE MANIÈRE QUE CE SOIT LA PORTÉE DE CETTE GARANTIE LIMITÉE.

2. EXCLUSION DE LA COUVERTURE DE LA GARANTIE

La garantie OFFERTE par Krowne n'impose aucune obligation ou responsabilité à Krowne pour :

A. Tout dommage survenant à tout moment au cours de l'expédition de l'équipement, sauf disposition contraire du contrat. Lorsque l'acheteur retourne l'équipement à Krowne pour réparation ou remplacement, il assume tout risque en cas de perte ou de dommage, et accepte d'utiliser les conteneurs de transport que Krowne pourrait mettre à sa disposition et d'expédier l'équipement dans les conditions prescrites par Krowne;

B. Les dommages résultant d'un manquement à garantir un environnement continuellement convenable, mais non limités à : (i) une négligence ou une mauvaise utilisation, (ii) une panne de courant ou une surtension soudaine, (iii) une mauvaise régulation de la climatisation ou de l'humidité, ou (iv) toute autre cause autre qu'une utilisation dans des conditions normales;

C. Les dommages causés par l'installation, le réglage, la réparation ou l'entretien non autorisés de l'équipement par un personnel ne travaillant pas pour Krowne ou par une personne qui n'a pas été expressément désignée par Krowne;

D. Les dommages causés par un incendie, une inondation, un tremblement de terre, la crue des eaux, une forte tempête, une foudre ou toute autre catastrophe naturelle, une grêle, l'impossibilité d'obtenir des matériaux ou des équipements, une guerre, un acte de terrorisme, des troubles civils ou toute autre cause indépendante de la volonté de Krowne;

E. Un manquement à régler, réparer ou remplacer une pièce quelconque de l'équipement s'il est impossible pour le personnel de Krowne de le faire en raison du raccordement mécanique ou électrique de l'équipement à un autre dispositif non fourni par Krowne, ou si les conditions environnementales qui existent sur le site constituent un danger pour le personnel de Krowne;

F. Toute déclaration des vendeurs, des concessionnaires, des distributeurs ou des agents à propos du produit, à moins que ces déclarations ne figurent dans un document écrit signé par un responsable de Krowne. Les déclarations qui ne sont pas consignées par écrit et signées ne tiennent pas lieu de garanties, ne doivent pas être invoquées par l'acheteur et ne font pas partie du contrat de vente;

G. Les dommages résultant de l'utilisation des produits Krowne dans une application autre que les applications commerciales et industrielles pour lesquelles ils sont destinés, à moins que, sur demande, une telle utilisation soit expressément approuvée par écrit par Krowne; ou

H. Toute opération d'entretien préventif réalisée

3. CONTRÔLE PAR L'ACHETEUR DE L'ÉQUIPEMENT À LA LIVRAISON

L'Équipement doit être soigneusement inspecté par l'acheteur dès sa réception, être installé par des professionnels en la matière formés et certifiés, et être installés, utilisés, réparés et entretenus par l'acheteur conformément à toutes les lois, codes et règlements locaux applicables.

4. PRODUITS GARANTIS À VIE

La garantie à vie du tuyau de gaz de Krowne Metal Corporation (« tuyau de gaz ») vaut exclusivement pour la durée de vie et la durée de l'équipement auquel le tuyau de gaz est raccordé (la « garantie à vie »). Pour dissiper tout doute, la garantie à vie est réputée être arrivée à expiration à la même date d'expiration de la Période de garantie applicable à l'Équipement auquel le tuyau de gaz est raccordé.

5. LIMITATION DE RESPONSABILITÉ

Krowne (y compris ses filiales, sociétés affiliées, dirigeants, administrateurs, employés ou mandataires) ne pourra en aucun cas être tenu responsable de tout dommage spécifique, consécutif, accessoire ou punitif découlant de l'Équipement ou lié de quelque manière que ce soit à celui-ci, y compris, mais sans s'y limiter, les dommages pour le manque à gagner, le coût de l'équipement de substitution ou de remplacement, les temps d'arrêt, la perte de données, les dommages à la propriété ou les dommages ou sommes versés par l'acheteur à des tiers, même si Krowne a été informée de la possibilité de tels dommages. La limitation de responsabilité qui précède s'applique, que les réclamations soient fondées sur un contrat, sur un délit ou sur une obligation légale, sur une indemnité, sur une contribution ou sur tout autre raison. Krowne ne peut en aucun cas être tenu responsable envers l'acheteur ou toute autre tiers des pertes, des dommages ou des accidents de toutes sortes découlant de la présente garantie ou à l'égard de celle-ci, excédant le prix d'achat de l'Équipement effectivement livré à l'acheteur et payé par lui. Le recours de l'acheteur en cas de litige dans le cadre de la présente garantie sera limité en dernier ressort au prix d'achat de l'Équipement dans la mesure où le prix d'achat a été versé.

6. CESSIION DES DROITS

La garantie énoncée aux présentes ne s'applique qu'à l'acheteur original de l'Équipement, et aucune tentative visant à prolonger la garantie à un autre utilisateur ou cessionnaire de l'Équipement ne sera valide ou applicable sans le consentement écrit exprès de Krowne. Toute tentative de l'acheteur de céder la présente garantie annulera la garantie mais pas les clauses de non-responsabilité ou les limitations, et les biens seront vendus en l'état.

7. GARANTIE PASSERELLE DES COMPOSANTS

Sauf dans les cas énoncés ci-après, même si Krowne ne garantit pas les composants, il transmet les garanties reçues des fournisseurs de composants tiers, dans la mesure où les conditions générales de ces garanties le permettent.

8. AVIS ET DÉLAI DES RÉCLAMATIONS

L'acheteur doit formuler une réclamation pour perte ou dommage à l'Équipement consécutif à l'expédition dans les cinq (5) jours suivant la réception de cet Équipement.

9. RÈGLEMENT DE LITIGES

Tout litige entre les parties sera résolu exclusivement et au terme d'un arbitrage selon les règles établies par l'arbitre désigné, à moins que le contraire ne soit prévu ci-après. L'arbitrage sera mené par un seul arbitre. Il aura lieu dans le comté d'Essex situé dans l'État du New Jersey. Toute décision rendue par cet arbitre sera définitive et irrévocable pour les parties en cause, et un jugement pourra ensuite être rendu par un tribunal ayant compétence en la matière. La présente convention d'arbitrage est conclue en vertu d'une transaction impliquant des échanges inter-étatiques et est régie par la Loi fédérale américaine sur l'arbitrage.

10.

DROIT APPLICABLE Les lois de l'État du New Jersey régissent, interprètent et font appliquer tous les droits, devoirs et obligations de l'acheteur et de Krowne découlant de l'objet de la présente garantie ou s'y rapportant autrement, sans égard aux principes de conflit de lois. En aucun cas, les droits et obligations des parties en vertu de la présente garantie ne seront régis par les dispositions de la Convention des Nations Unies sur les contrats de vente internationale de marchandises de 1980.



Krowne

100 Haul Rd. Wayne, NJ 07470

P: (800) 631-0442

krowne.com