

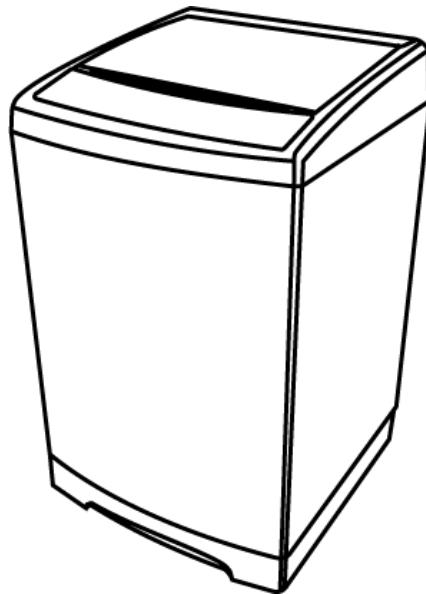

INSTRUCTION MANUAL MANUAL DE INSTRUCCIONES MANUEL D'INSTRUCTIONS	
PORTABLE WASHER LAVADORA PORTATIL LAVEUSE PORTABLE	
Model Numbers Nos de Modelos Nos de Modèles	STW16D0W STW20D2P STW30D0W



BEFORE USE, PLEASE READ AND FOLLOW ALL SAFETY RULES AND OPERATING INSTRUCTIONS.

Avanti has a policy of continuous improvement on its products and reserves the right to change materials and specifications without notice.

**Avanti Products LLC
P.O. Box 520604 - Miami, Florida 33152
www.avantiproductions.com**

TABLE OF CONTENTS

Appliance Safety	3
Important Safeguides	4
Help Us Help You / If You Need Service	5
Parts, Features, and Accessories	6
Important Safety Instructions	7
Installation Instructions	8
Before Using Your Portable Washer	8
Selecting a Location	8
Installing the Noise Damper Plate	9
Connecting the Water Supply Hoses / Sink Faucet Connection	9 – 10
Disconnecting the Water Supply Hoses / Positioning the Drain Hose	10
Electrical Connection / Extension Cords	11
Control Panel / Functions Description	12
Operating Your Portable Washer	13
Preparation / Before Washing	13 – 14
Operating Instructions	15
Manual Function (Custom Washing Cycle) /Automatic Wash Program	15 – 18
Delayed Start (Preset) Setting / Child-Proof Setting Adding / Removing Clothing After the Cycle Starts	19
Care and Maintenance	20
Problems with Your Portable Washer	21
Troubleshooting Guide / Service for Your Portable Washer	21
Your Avanti Products Warranty / What is not Covered	22
Instrucciones en Español	23 – 29
Instructions en Français	30 - 51
Registration Information and Registration Card	Last Page

APPLIANCE SAFETY

Your safety and the safety of others are very important.

We have provided many important safety messages in this manual and on your appliance. Always read and obey all safety messages.



This is the Safety Alert Symbol. This symbol alerts you to potential hazards that can kill or injure you and others. All safety messages will follow the Safety Alert Symbol and either the words "DANGER", "WARNING" or "CAUTION".



Danger means that failure to heed this safety statement may result in severe personal injury or death.



Warning means that failure to heed this safety statement may result in extensive product damage, serious personal injury, or death.



Caution means that failure to heed this safety statement may result in minor or moderate personal injury, or property or equipment damage.

All safety messages will alert you to what the potential hazard is, tell you how to reduce the chance of injury, and let you know what can happen if the instructions are not followed.

IMPORTANT SAFEGUIDES



Before the appliance is used, it must be properly positioned and installed as described in this manual, so read the manual carefully. To reduce the risk of fire, electrical shock or injury when using the appliance, follow basic precaution, including the following:

DANGER

- Plug into a grounded 3-prong outlet, do not remove grounding prong, do not use an adapter, and do not use an extension cord.
- Replace all panels before operating.
- It is recommended that a separate circuit, serving only your appliance be provided. Use receptacles that cannot be turned off by a switch or pull chain.
- Never clean appliance parts with flammable fluids. These fumes can create a fire hazard or explosion. And do not store or use gasoline or other flammable vapors and liquids in the vicinity of this or any other appliance. The fumes can create a fire hazard or explosion.
- Before proceeding with cleaning and maintenance operations, make sure the power line of the unit is disconnected.
- Do not connect or disconnect the electric plug when your hands are wet.
- Unplug the appliance or disconnect power before cleaning or servicing. Failure to do so can result in electrical shock or death.
- Do not attempt to repair or replace any part of your appliance unless it is specifically recommended in this material. All other servicing should be referred to a qualified technician.

WARNING

FOLLOW WARNING CALL OUTS BELOW ONLY WHEN APPLICABLE TO YOUR MODEL

- Use two or more people to move and install appliance. Failure to do so can result in back or other injury.
- To ensure proper ventilation for your appliance, the front of the unit must be completely unobstructed. Choose a well-ventilated area with temperatures above 60°F (16°C) and below 90°F (32°C). This unit must be installed in an area protected from the element, such as wind, rain, water spray or drips.
- The appliance should not be located next to ovens, grills or other sources of high heat.
- The appliance must be installed with all electrical, water and drain connections in accordance with state and local codes. A standard electrical supply (115 V AC only, 60 Hz), properly grounded in accordance with the National Electrical Code and local codes and ordinances is required.
- Do not kink or pinch the power supply cord of appliance.
- The fuse (or circuit breaker) size should be 15 amperes.
- It is important for the appliance to be leveled in order to work properly. You may need to make several adjustments to level it.
- Never allow children to operate, play with or crawl inside the appliance.
- Do not use solvent-based cleaning agents or abrasives on the interior. These cleaners may damage or discolor the interior.
- Do not use this apparatus for other than its intended purpose.

HELP US HELP YOU...

Read this guide carefully.

It is intended to help you operate and maintain your new portable washer properly.

Keep it handy to answer your questions. If you don't understand something or you need more assistance, please call:

**Avanti Customer Service
800-220-5570**

Keep proof of original purchase date (such as your sales slip) with this guide to establish the warranty period.

Write down the model and serial numbers.

You'll find them on a plate located on the rear outside wall of the portable washer.

Please write these numbers here:

Date of Purchase

Model Number

Serial Number

Use these numbers in any correspondence or service calls concerning your portable washer.

If you received a damaged portable washer, immediately contact the dealer (or builder) that sold you the portable washer.

Save time and money. Before you call for service, check the Troubleshooting Guide. It lists causes of minor operating problems that you can correct yourself.

IF YOU NEED SERVICE

We're proud of our service and want you to be pleased. If for some reason you are not happy with the service you receive, here are some steps to follow for further assistance.

FIRST, contact the people who serviced your portable washer. Explain why you are not pleased. In most cases, this will solve the problem.

NEXT, if you are still not pleased, write all the details, including your telephone number, and send it to:

**Customer Service
Avanti Products
10880 NW 30 Street
Miami, FL 33172 USA**

PARTS & FEATURES

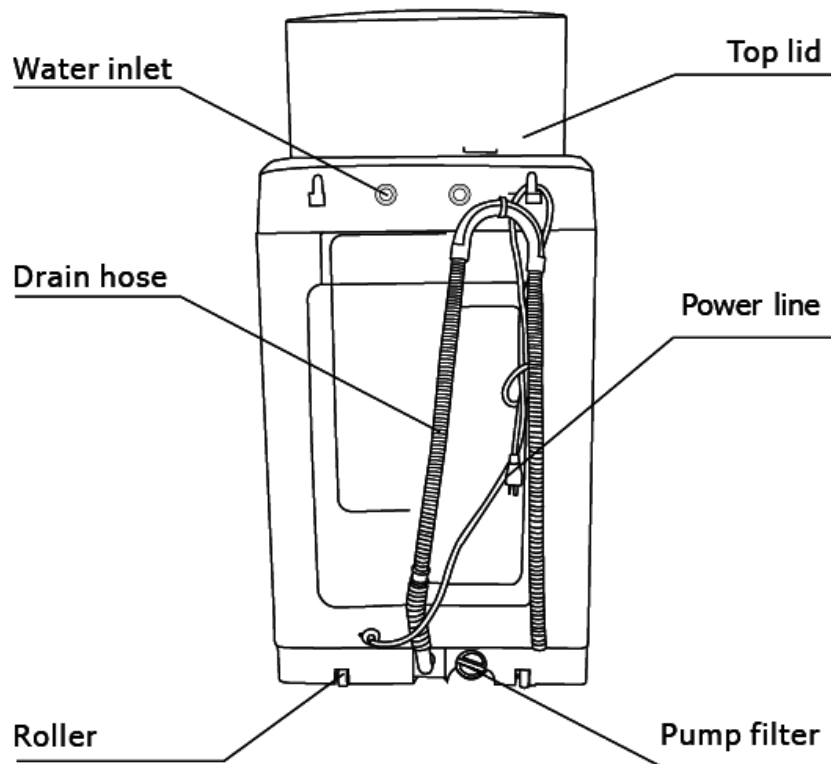
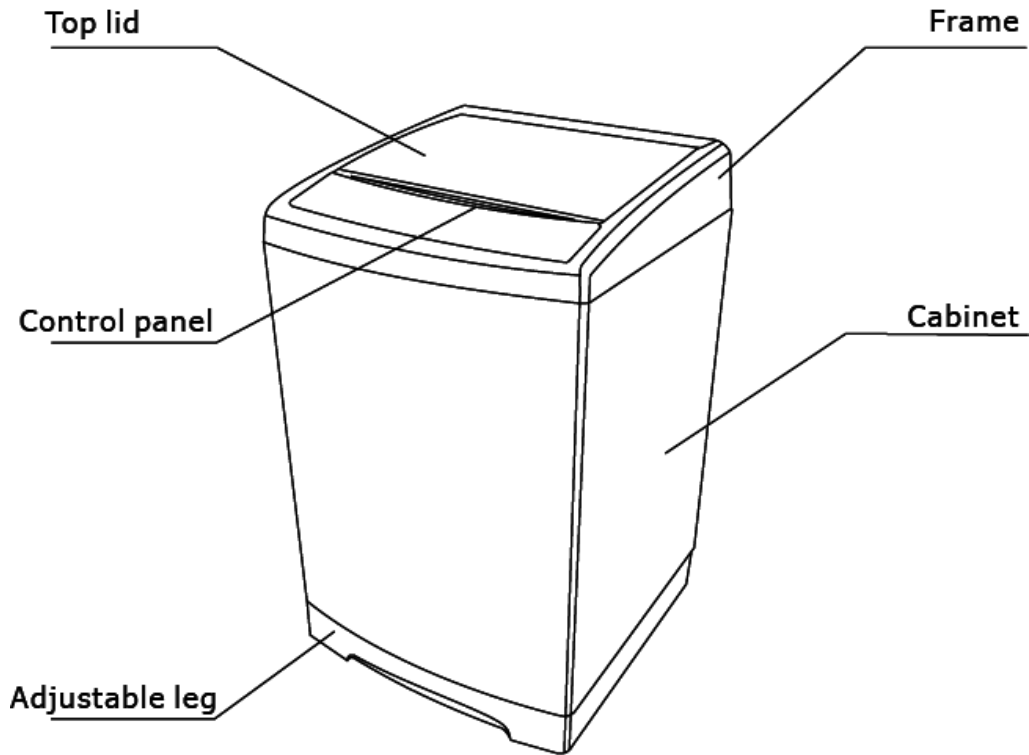

IMPORTANT SAFETY INSTRUCTIONS

⚡WARNING⚡	To reduce the risk of fire, electrical shock, or injury when using your portable washer, follow these basic precautions:
<ul style="list-style-type: none">• Read all instructions before using the portable washer.• Do not wash articles that have been previously cleaned in, washed in, soaked in, or spotted with gasoline, dry-cleaning solvents, or other flammable or explosive substances, as they give off vapors that could ignite or explode.• Do not add gasoline, dry-cleaning solvents, or other flammable or explosive substances to the wash water. These substances give off vapours that could ignite or explode.• Under certain conditions, hydrogen gas may be produced in a hot-water system that has not been used for 2 weeks or more. HYDROGEN GAS IS EXPLOSIVE. If the hot-water system has not been used for such a period, before using a washing machine, turn on all hot-water faucets and let water flow from each for several minutes. This will release any accumulated hydrogen gas. As the gas is flammable, do not smoke or use an open flame during this time.• DANGER or WARNING: Risk of child entrapment. Child entrapment and suffocation are not problems of the past. Junked or abandoned appliances are still dangerous . . . even if they will “just sit in the garage a few days.”• Before you throw away your old portable washer: Take off the lid.• Never allow children to operate, play with, or crawl inside the portable washer. Close supervision of children is necessary when the washer is used near children.• Do not reach into the washer if the agitator or inner tub is moving.• Do not tamper with controls.• Do not repair or replace any part of the washer or attempt any servicing unless specifically recommended in the user-maintenance instructions or in published user-repair instructions.• Never clean portable washer parts with flammable fluids. The fumes can create a fire hazard or explosion.• Do not place the washer in steamy rooms or where the washer is directly exposed to rain. Moisture may destroy the electrical insulation causing an electrical shock hazard.• Do not store, use gasoline, or any other flammable vapors and liquids in the vicinity of this or any other portable washer. The fumes can create a fire hazard or explosion.• If the power cord is damaged, it must be replaced by the manufacturer or its service agent or a similar qualified person in order to avoid a hazard. <p style="text-align: center;">-Save these instructions-</p>	



This appliance is not intended for use by persons (including children) with reduced physical, sensory, or mental capabilities.

This appliance should not be operated by those with a lack of experience or knowledge of its use or operation, unless they have been given instructions concerning and/or are supervised during the use of the appliance by a person responsible for their safety.

This appliance is not intended for use by children. To avoid any possible type of injury or damage to the unit and/or personal property all children should be supervised to ensure they do not play with the appliance.

INSTALLATION INSTRUCTIONS

BEFORE USING YOUR PORTABLE WASHER

- Remove the exterior and interior packing.
- You will need the following tools:
 - Wrench
 - Pliers
 - Screwdriver
- Check to be sure you have all of the following parts:
 - 2 Inlet Hoses
 - 1 Faucet Adapter
 - 1 Noise Proof Plate With Screws
 - 1 Drain Hose Assembly
 - 1 Water Inlet Plug

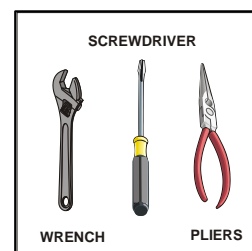

- Remove shipping brace. Note - It should be saved and used (to prevent damage to washer components) whenever washer is moved or transported to a new location.
- Clean the interior surface with lukewarm water using a soft cloth.
- Allow 2 inches of space between the back and sides of the appliance.
- Put your laundry into the washer evenly. Uneven laundry may cause noise or vibration.
- DO NOT use excessively hot water (122°F / 50°C or more). Plastic parts may be deformed or damaged. Also, clothing may be deformed or bleached.
- Before washing, check all pockets. If nails or pins remain in pockets, they may damage the washer or clothes.
- Never splash water on the control panel.
- Plug the washer into an exclusive properly installed-grounded wall outlet. Do not under any circumstances cut or remove the third (ground) prong from the power cord. Any questions concerning power and/or grounding should be directed toward a certified electrician or an Authorized Avanti Products service center.

SELECTING A LOCATION

Before you install the portable washer, select a location with the following characteristics:

- A hard level surface (if the surface is uneven, see Adjusting The Adjustable Foot section on the next page).
- Away from direct sunlight. Direct sunlight may affect the acrylic coating, plastic and electrical components.
- Adequate ventilation.
- Away from sources of heat such as coal or gas. Make sure that the washing machine does not stand on its power cord.
- Ventilation openings must not be obstructed by carpeting when the portable washer is installed on a carpeted floor. It is recommended that you place your portable washer on a hard material floor such as tile, concrete, linoleum and to avoid if at all possible placement on wooden floors or carpeted areas.

INSTALLING THE NOISE DAMPER PLATE

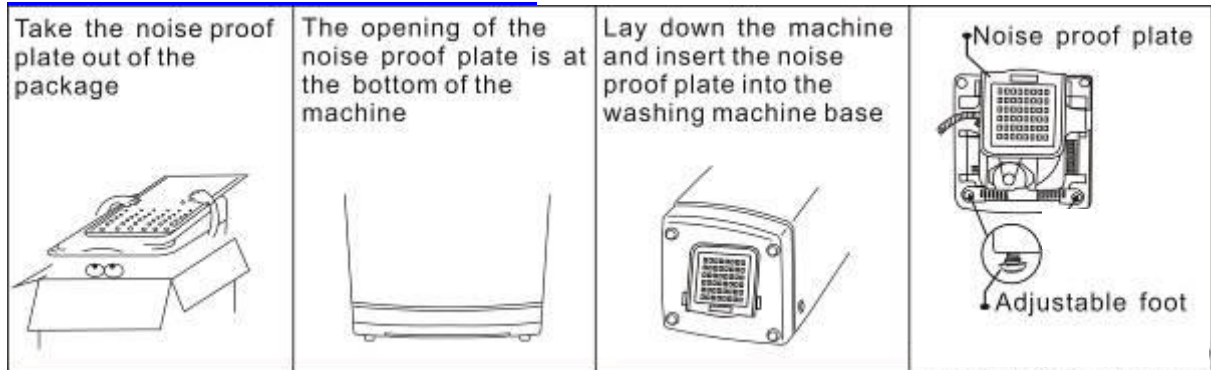

Affix the noise proof plate by using the screws.

CONNECTING THE WATER SUPPLY HOSES

The water supply hose must be connected to the washing machine at one end and to the water faucet at the other. Do not stretch the water supply hose. If the hose is too short and you do not wish to move the water faucet, replace the hose with a longer, high-pressure hose.

Select appropriate faucet as shown in the figures below. If none of these faucets are available, use the faucet adapter provided.

The end of faucet spout should be longer than 10mm (0.4"), or the connector cannot be fixed properly. Water leakage could develop.

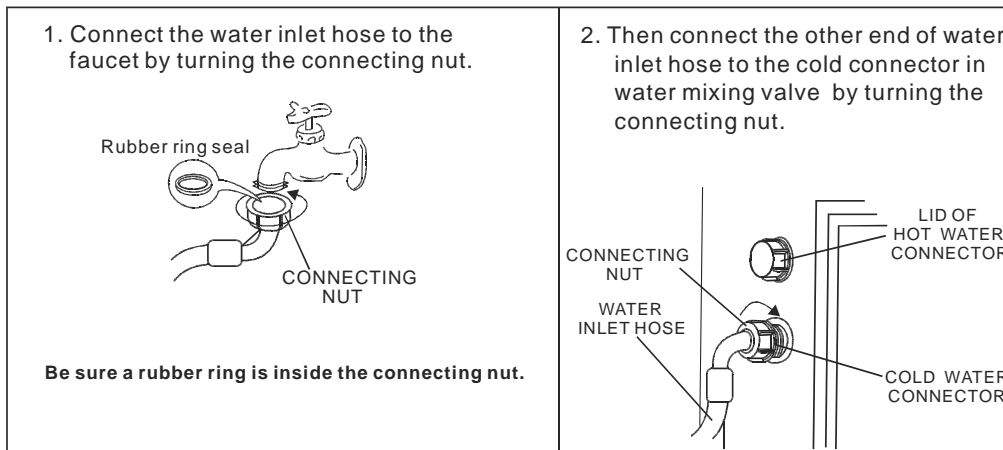

If you have both cold and hot water supplied, connect the inlet hoses by matching cold to cold and hot to hot.

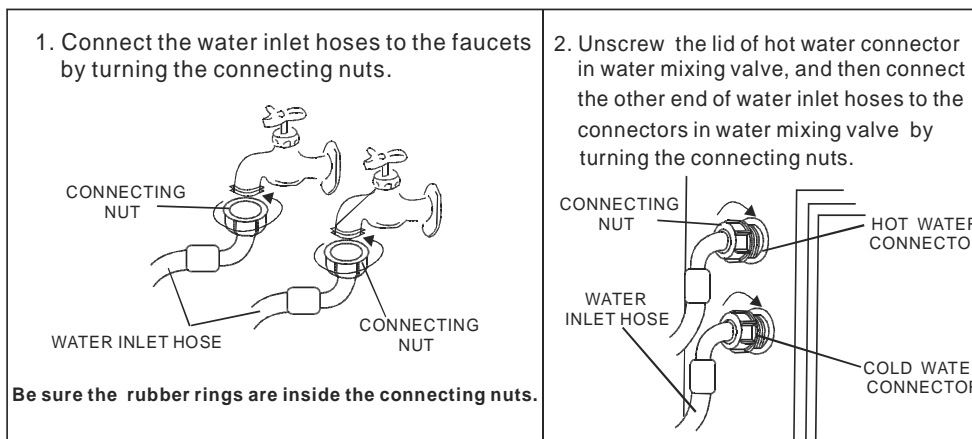

SINK FAUCET CONNECTION

For normal kitchen-sink tap only use the inlet hose with cold water inlet.

Connect the inlet hose to the male hose thread adapter by turning it clockwise to be fixed tightly.

Make sure to insert the rubber ring enclosed. Then connect tightly to your sink.

Note: Some faucets may require you to also use the female hose thread adapter between the male adapter and your sink faucet as shown below. Make sure the rubber ring is inserted and connect to your sink.

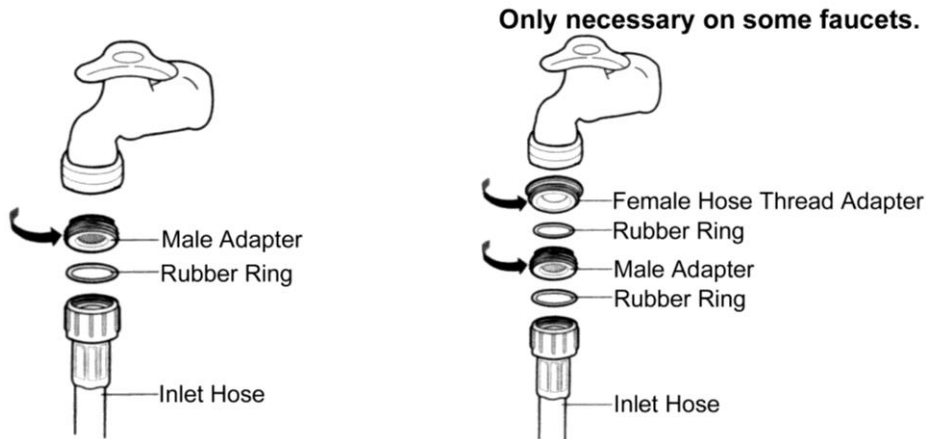

If water leaks from faucet connection or washer connection, turn off water and tighten fully using a wrench. Be careful not to over tighten and damage water connection. Turn on water supply and make sure no leaks are present.

DISCONNECTING THE WATER SUPPLY HOSES

Dismantling the hose directly may cause water to splash due to the possible high water pressure in the hose, even after the faucet has been turned off. Please take off the hose as per following steps, even if the faucet is closed:

- Turn off the faucet.
- Turn on the power and let the machine run for about 5 seconds then turn it off.
- Remove the connecting nuts from the faucet and washing machine.

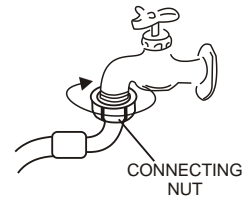

Note: If the washing machine is frequently used, it is not necessary to dismantle the inlet hose to avoid possible damage to the screws.

POSITIONING THE DRAIN HOSE

Since only up drainage is available, drain hose can be hung in the basin or bathtub.

NOTE: The highest point of the drain hose must be in the height of 2.25 – 4 feet above floor level, otherwise, the washer cannot work normally.

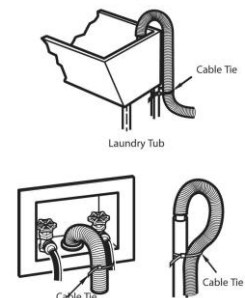

➤ ELECTRICAL CONNECTION

⚡ Warning ⚡

Improper use of the grounded plug can result in the risk of electrical shock. If the power cord is damaged, have it replaced by an authorized Avanti Products service center.

This appliance should be properly grounded for your safety. The power cord of this appliance is equipped with a three-prong plug which mates with standard three prong wall outlets to minimize the possibility of electrical shock.

Do not under any circumstances cut or remove the third ground prong from the power cord supplied. For personal safety, this appliance must be properly grounded.

This appliance requires a standard 115/120 Volt AC ~/60Hz electrical ground outlet with three-prong. Have the wall outlet and circuit checked by a qualified electrician to make sure the outlet is properly grounded. When a standard 2-prong wall outlet is encountered, it is your responsibility and obligation to have it replaced with a properly grounded 3-prong wall outlet.

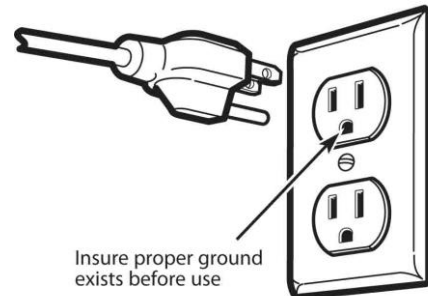

The cord should be secured behind the appliance and not left exposed or dangling to prevent accidental injury.

The appliance should always be plugged into its own individual electrical outlet which has a voltage rating that matches the rating label on the appliance. This provides the best performance and also prevent overloading house wiring circuits that could cause a fire hazard from overheated. Never unplug the appliance by pulling the power cord. Always grip the plug firmly and pull straight out from the receptacle. Repair or replace immediately all power cords that have become frayed or otherwise damaged. Do not use a cord that shows cracks or abrasion damage along its length or at either end. When moving the appliance, be careful not to damage the power cord.

➤ EXTENSION CORD

Because of potential safety hazards under certain conditions, it is strongly recommended that you do not use an extension cord with this appliance. However, if you must use an extension cord it is absolutely necessary that it be a UL/CUL-Listed, 3-wire grounding type appliance extension cord having a grounding type plug and outlet and that the electrical rating of the cord be 115 volts and at least 10 amperes.

➤ SURGE PROTECTOR

Most electrical appliances use a series of electric control boards to operate. These boards are very susceptible to power surges and could be damaged or destroyed.

If the appliance is going to be used in an area or if your city / country is prone to power surges / outages; it is suggested that you use a power surge protector for all electrical devices / appliances you use. The surge protector that you select must have a surge block high enough to protect the appliance it is connected to. If you have any questions regarding the type and size of surge protector needed contact a licensed electrician in your area.

Damages due to power surges are not considered a manufacturer covered defect and will void your product warranty.

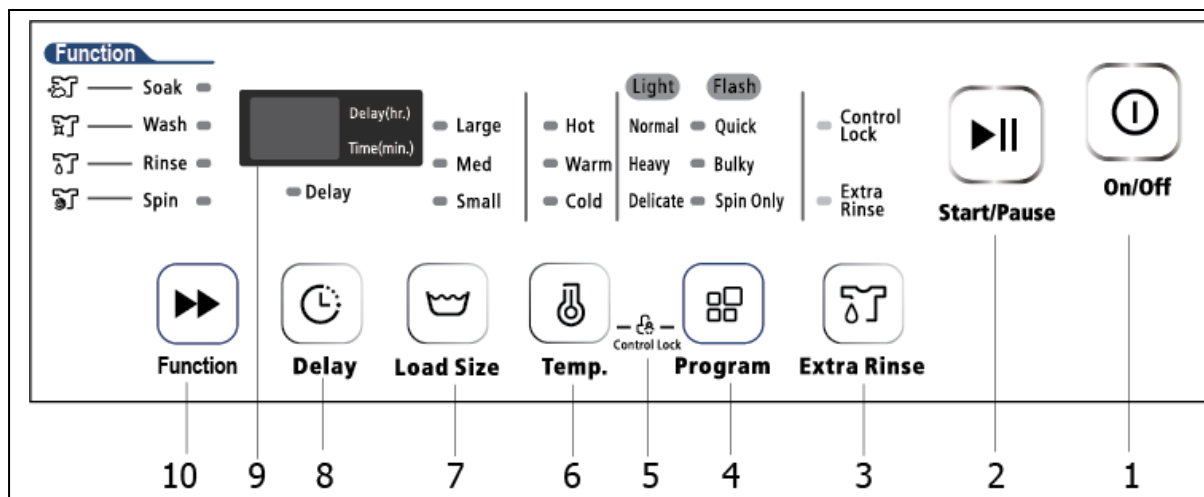

CONTROL PANEL



1	POWER ON / OFF BUTTON
2	START / PAUSE BUTTON
3	EXTRA RINSE OPTION SELECTOR BUTTON
4	AUTOMATIC WASH PROGRAM SELECTOR BUTTON NORMAL / QUICK / HEAVY BULKY / DELICATE / SPIN ONLY
5	CONTROL PANEL LOCK (PRESS AND HOLD TEMP AND PROGRAM BUTTONS SIMULTANEOUSLY)
6	WASH TEMPERATURE SELECTOR BUTTON HOT / WARM / COLD
7	LOAD SIZE SELECTOR BUTTON LARGE / MEDIUM / SMALL
8	DELAY WASH PROGRAM SELECTOR BUTTON
9	ELECTRONIC DISPLAY WINDOW
10	FUNCTION (CYCLE) SELECTOR BUTTON SOAK / WASH / RINSE / SPIN

OPERATING YOUR PORTABLE WASHER

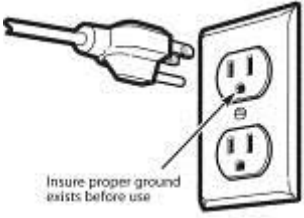
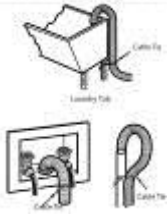
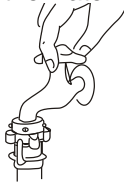
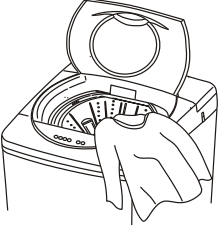
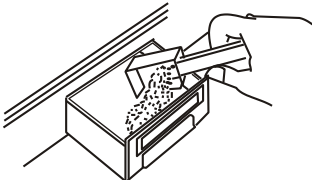
PREPARATION

<p>1. Connect the water inlet hose to the water faucet. Don't switch on the power if the water pressure is lower than 0.05MPa and higher than 0.5MPa.</p> <p>2. Ensure the drain hose has been installed properly.</p>	<p>3. Insert the plug into the socket. For safety the plug should have ground connection.</p> 	<p>4. Insert the end of drain hose into the hook shelf, and hang the drain hose over a drain outlet.</p>  <p>5. Open the water faucet.</p> 
<p>6. Put the wash load into the tub evenly.</p> 	<p>7. Add the suitable quantity detergent into the detergent case.</p> 	<p>8. Close the lid. Otherwise the washer will not wash or spin, and alarm will sound.</p> 

BEFORE WASHING





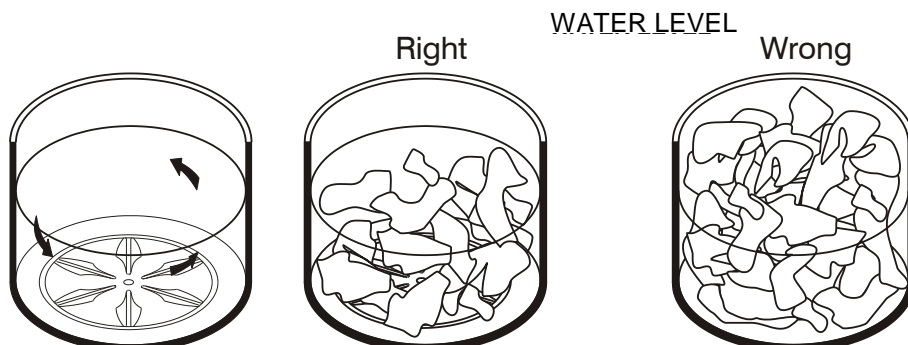





























Prepare the wash load. Mix large and small articles in a load to get the best washing results. Drop articles loosely into the inner tub. Do not pack articles in or wrap them. Articles should move freely through the wash water for best cleaning results. Articles should rollover, sink and then reappear.

When washing very large articles, do not fill inner tub as full as with other loads. The water level in your washer should fit the size of your wash load. Small load will use lower water levels. There must be enough water in the inner tub to allow articles to move and turn over freely. Overloading the inner tub can result in poor washing and rinsing. Overloading may also cause wrinkling and tearing of articles.



BEFORE WASHING

Make sure that you follow all manufacturer instructions for washing:

Wash Cycle		Special Instructions		Warning Symbols for laundering	
	Normal		Line Dry/Hang to Dry		Do Not Wash
	Permanent Press / Wrinkle Resistant / Wrinkle Control		Drip Dry		Do Not Wring
	Gentle/Delicates		Dry Flat		Do Not Bleach
	Hand Wash	Heat Setting			Do Not Tumble Dry
Water Temperature**			High		No Steam (added to iron)
	Hot		Medium		Do Not Iron
	Warm		Low	Dryclean	
	Cold		Any Heat		Dry Clean
Bleach			No Heat/Air		Do Not Dry Clean
	Any Bleach (when needed)	Iron-Dry or Steam Temperatures			Line Dry/ Hang to Dry
	Only Non-Chlorine (color-safe) Bleach (when needed)		High		Drip Dry
	Tumble Dry Cycle		Medium		Dry Flat
Normal			Low		For machine-washable wool. Loads should be under 8 pounds.
	Permanent Press / Wrinkle Resistant / Wrinkle Control				
	Gentle/ Delicates				

OPERATING INSTRUCTIONS

PRESS THE POWER BUTTON.

PRESS THE WATER LEVEL BUTTON.

Choose appropriate water level according to wash load quantity.

WATER TEMPERATURE CHOICE.

Press the water temperature selection button, you can choose from cold, warm, and/or hot water.

NOTE: The washer will provide a cold rinse in all TEMPERATURE settings.

Indicator Light Shown	Description
COLD	When the "COLD" indicator light is ON, it means the washing machine will only use water supplied by the cold water inlet.
HOT	When the "HOT" indicator light is ON, it means the washing machine will only use water supplied by the hot water inlet
WARM	When the "WARM" indicator light is ON, it means the washing machine will use water supplied by both the cold and hot water inlets

IMPORTANT: A single cold hose system does not allow the washing machine to automatically (select) regulate incoming water temperatures to match those listed on the control panel such as WARM or HOT.

PRESS THE FUNCTIONS SELECTION BUTTON.

Choose the desired function and then the corresponding indicator blink.

PRESS DOWN START/PAUSE BUTTON ONCE AND THE MACHINE WILL BEGIN OPERATION.

Please press this button to stop the normal operation, if it continues to work, press it again.

Water level can be reset during the normal operation. If the higher water level is selected, the machine will operate after refilling the water level selected.

MANUAL FUNCTIONS SELECTION (CUSTOM WASHING CYCLE)

WASH ONLY

- Press down the power button.
- Press the Function button until only the WASH indicator is ON.
- Press the water temp button to select the water temperature.
- Press the water level button to select the appropriate water level setting.
- Press the START/PAUSE to start the course. And the LED display will show the remaining time of the entire course.

WASH AND RINSE

- Press down the power button.
- Press the Function button until the WASH & RINSE indicators are ON.
- Press the water temp button to select the water temperature.
- Press the water level button to select the appropriate water level setting.
- Press the START/PAUSE to start the course. And the LED display will show the remaining time of the entire course.

RINSE AND SPIN

- Press down the POWER button.
- Press the Function button until the RINSE & SPIN indicators are ON.
- Press the water level button to select the appropriate water level setting.
- Press the START/PAUSE to start the course. And the LED display will show the remaining time of the entire course.

SOAK, WASH, RINSE AND SPIN

- Press down the power button.
- Press the Function button until the SOAK, WASH, RINSE AND SPIN indicators are ON.
- Press the water temp button to select the water temperature.
- Press the water level button to select the appropriate water level setting.
- Press the START/PAUSE to start the course. And the LED display will show the remaining time of the entire course.

WASH, RINSE AND SPIN

- Press down the power button.
- Press the Function button until the WASH, RINSE AND SPIN indicators are ON.
- Press the water temp button to select the water temperature.
- Press the water level button to select the appropriate water level setting.
- Press the START/PAUSE to start the course. And the LED display will show the remaining time of the entire course.

SPIN ONLY

- Press down the power button.
- Press the Function button to select the SPIN function until only SPIN indicator is ON.
- Press the START/PAUSE to start the course. And the LED display will show the remaining time of the entire course.

To select one of the pre-programmed automatic wash cycles follow the instructions as shown on the following pages:

- Press the power button.
- **Press the program button to select the appropriate program until the indicator light is ON. (HEAVY is the default program)**
- **For routine / normal washing it is recommended to use the NORMAL program and only use the HEAVY setting for large loads or when washing items that are excessively soiled.**
- Press the water temp button to select the water temperature. (The default setting is cold water).
- Press the water level button to select the appropriate water level setting.
- Press the START/PAUSE to start the course. And the LED display will show the remaining time of the entire course.

Close the lid, or the washing machine will buzz during wash and spin cycle.

In the event the clothing loaded becomes unbalanced, the safety switch will be triggered causing the washing machine to automatically refill with water to adjust the imbalance.

AUTOMATIC WASH PROGRAMS

MODEL: STW16D0W

Program	Load Size		Soak Time (Approx)	Wash Time (Approx)	Rinse Times	Final Spin Time	Total Time
	Default	Scope					
Normal	Large	Sm	—	15 min	1	7min	32min
		Med	—	15 min	1	12min	37min
		Lg	—	15 min	1	44min	69min
Heavy	Large	Sm, Med, Lg	—	15 min	2	7min	44min
Delicate	Large	Sm, Med, Lg	—	12 min	2	3min	37min
Quick	Large	Sm, Med, Lg	—	3 min	1	3min	15min
Bulky	Large	Sm, Med, Lg	15 min	15 min	2	7min	59min
Spin Only	—	—	—	—	—	24min	25min

MODEL: STW20D2P

Program	Load Size		Soak Time (Approx)	Wash Time (Approx)	Rinse Times	Final Spin Time	Total Time
	Default	Scope					
Normal	Large	Sm	—	15 min	1	7min	32min
		Med	—	15 min	1	12min	37min
		Lg	—	15 min	1	34min	59min
Heavy	Large	Sm, Med, Lg	—	15 min	2	7min	44min
Delicate	Large	Sm, Med, Lg	—	12 min	2	3min	37min
Quick	Large	Sm, Med, Lg	—	3 min	1	3min	15min
Bulky	Large	Sm, Med, Lg	15 min	15 min	2	7min	59min
Spin Only	—	—	—	—	—	24min	25min

MODEL: STW30D0W

Program	Load Size		Soak Time (Approx)	Wash Time (Approx)	Rinse Times	Final Spin Time	Total Time
	Default	Scope					
Normal	Large	Sm	—	15 min	1	8min	34min
		Med	—	15 min	1	12min	39min
		Lg	—	15 min	1	28min	54min
Heavy	Large	Sm, Med, Lg	—	15 min	2	7min	51min
Delicate	Large	Sm, Med, Lg	—	12 min	2	4min	45min
Quick	Large	Sm, Med, Lg	—	3 min	1	3min	20min
Bulky	Large	Sm, Med, Lg	15 min	15 min	2	7min	66min
Spin Only	—	—	—	—	—	24min	26min

Note:

- Clothes easily discolored should be washed separately so as to prevent inter-dyeing.
- If you want to change a selected program, press the POWER button first to turn the unit off, then press the POWER button again to turn the unit back on, then press the Program button to select the new cycle before pushing START/PAUSE button.
- When the Rinse and Spin functions are ON, do not use detergent.
- If you want to drain the water during washing, press the POWER button first to turn the unit off, then press the POWER button again to turn the unit back on, then select the SPIN function. Press START/PAUSE button again to restart.

DELAY START (PRESET) SETTING

Select this option when you would like to load the washer but not run the wash cycle until a later time.

Note:

As washing machines and other appliances are considered to present a potential child entrapment danger; you should never run a wash cycle when you are not present for either the entire or major portion of the cycle.

- Press down the power button.
- Load the washing machine and select the appropriate wash program.
- Press DELAY button continuously to select the delay start time. (From 1 hour to 48 hours)
- Close the lid completely.
- Press START/PAUSE button to start the course.

CONTROL PANEL - CHILD SAFETY LOCK

If you have small children, it is recommended that you activate this setting every time you use the washing machine as children can be attracted to and enticed to play with the washing machine.

- Select the desired washing program as described previously in this manual
- Select the appropriate program and press START/PAUSE button to start the washing machine.
- Press and hold both the TEMP and PROGRAM buttons until you hear a "BEEP" sound (approximately 3 seconds) and the CONTROL LOCK indicator is illuminated.
- The "CL" indicator and remaining wash time will display.
- While the control lock is activated the only buttons that will function will be the Power ON/OFF and the buttons to de-activate the control lock function.
- To de-activate the child lock function simply press and hold the TEMP and PROGRAM buttons again.

ADDING / REMOVING CLOTHING AFTER THE CYCLE HAS STARTED

Your washing machine is equipped with a safety system that will stop the machine when the lid is opened during a wash cycle or will prevent a wash cycle to start.

THE MACHINE WILL NOT OPERATE WITH THE TOP LID OPEN, CLOSE THE LID AND PRESS THE START / PAUSE BUTTON.

To add or remove clothing to/from a wash cycle follow the steps below:

- Open the lid, the machine will stop (all indicators on the control panel will turn off).
- Add or remove the clothing as needed.
- Close the lid.
- Press the Power START / PAUSE button to continue the previous wash cycle.



CARE AND MAINTENANCE



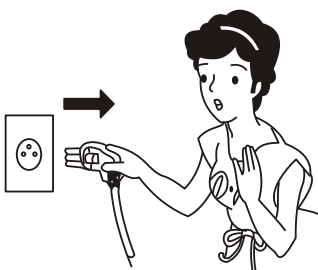
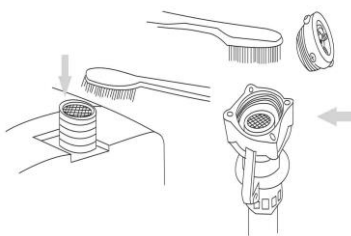

CLEANING YOUR PORTABLE WASHER

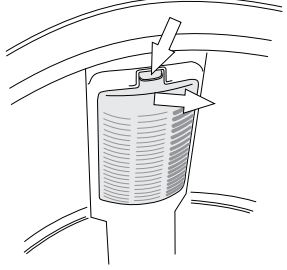
- Clean the surface of your portable washer regularly with soft fabric.
- Clean the inner tub regularly, especially immediately after starch or bleach operation.
- Clean the filter in the inlet valve or inlet hose regularly in order to prevent it from clogging.

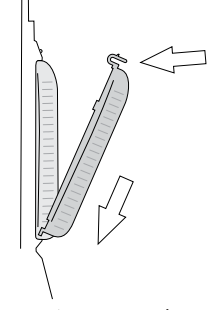
<p>1. Unplug the power cord.</p> 	<p>2. Remove the inlet hose and clean the filter with a brush.</p> 	<ul style="list-style-type: none"> • Clean the surface of the washing machine with a soft cloth regularly. • Clean the inner tub regularly, especially after washing starched or bleached laundry.
--	---	--

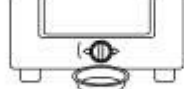
- Clean the lint filter.

<p>1. Gently push the tab down and outward to remove the lint filter</p> 	<p>2. Clean and rinse it thoroughly.</p> 	<p>3. Reinstall.</p> 
--	--	---

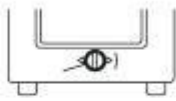
CLEANING THE LINT FILTER IN THE DRAIN PUMP		
 <p>1. Place a dish or bowl below the pump filter assembly to collect the water.</p> <p>2. Drain the water from the pump.</p>	 <p>3. Slowly turn the filter assembly counter-clockwise to open and drain the water.</p>	 <p>4. Pull the filter assembly outward and remove.</p>
 <p>5. Clean the filter</p>	 <p>6. Once clean align the filter assembly to its original position and re-install.</p>	 <p>7. Tighten the filter assembly by turning clockwise. Be sure the filter is installed correctly and tightly sealed before using the washer.</p>

 **NOTICE:**
If the drain filter is not cleaned frequently (approximately after every 10 uses). Drain problems may arise.

PROBLEMS WITH YOUR PORTABLE WASHER?

You can solve many common portable washer problems easily, saving you the cost of a possible service call. Try the suggestions below to see if you can solve the problem before calling the servicer.

TROUBLESHOOTING GUIDE

PROBLEM	POSSIBLE CAUSE
Washer does not operate.	Not plugged in. The circuit breaker tripped or a blown fuse. The lid is not closed. Make sure the water source is turned on.
No water or insufficient water supply.	The water source faucet is not turned on. The water source hose is frozen. The water intake hose is bent. The filter on the water intake hose is clogged.
The washing machine does not drain.	The drain hose is squashed or bent.
Washing machine vibrates or is too noisy.	Check to assure that the washer is level. The washing machine is touching another object. The laundry load is not balanced.
Washing machine does not spin.	The lid is not closed. The washer is not on a level surface.
Display shows Error Code "E 1" Description: Malfunction in the Water Supply Valve	No water, Water supply valve time-out, Water valve is clogged.
Display shows Error Code "E 2" Description: Water Drainage Issue.	Water drain pump malfunction.
Display shows Error Code "E 3" Description: Top Lid is Open	The machine will not operate with the top lid open. Close the top lid and press the START / PAUSE button to continue.
Display shows Error Code "E 4" Description: Unit is unbalanced	Wash load is unbalanced. Open the top lid, rebalance the load, close the lid and press the START / PAUSE button to continue.

SERVICE FOR YOUR PORTABLE WASHER

We are proud of our customer service organization and the network of professional service technicians that provide service on your Avanti portable washers. With the purchase of your Avanti portable washer, you can be confident that if you ever need additional information or assistance, the Avanti Products Customer Service Team will be here for you. Just call us toll-free.

AVANTI PRODUCTS CUSTOMER SERVICES

Product Information 800-323-5029	Whatever your questions are about our products, help is available.
Part Orders 800-220-5570	You may order parts and accessories that will be delivered directly to your home by personal check, money order, Master Card, or Visa.
In-Home Repair Service 800-220-5570	An Avanti Products authorized service center will provide expert repair service, scheduled at a time that is convenient for you. Our trained servicers know your portable washer inside and out.

YOUR AVANTI PRODUCTS WARRANTY	Staple your sales receipt here. Proof of original purchase date is needed to obtain service under warranty.
<u>WHAT IS COVERED – LIMITED ONE-YEAR WARRANTY</u>	
Avanti Products warrants that the product is free from defects in materials and/or workmanship for a period of twelve (12) months from the date of purchase by the original owner. The foregoing timeline begins to run upon the date of purchase, and shall not be stalled, tolled, extended, or suspended for any reason whatsoever unless described in detail in the warranty document. For one year from the date of purchase by the original owner, Avanti products will, at its option, repair or replace any part of the product which proves to be defective in material or workmanship under normal use. Avanti Products will provide you with a reasonably similar product that is either new or factory refurbished. During this period Avanti Products will provide all parts and labor necessary to correct such defects free of charge, so long as the product has been installed and operated in accordance with the written instructions in this manual. In rental or commercial use, the warranty period is 90 days. All Avanti appliances of 3.5 cubic feet capacity or less must be brought/sent to the appliance service center for repair.	
<u>LIMITED FIVE YEAR WARRANTY ON PLASTIC TUB</u>	
After one year and until five years from the date of purchase, Avanti Products will furnish a replacement plastic tub, for one which is defective in material or workmanship. All labor and transportation charges are the responsibility of the consumer.	
<u>LIMITED SEVEN YEAR WARRANTY ON STAINLESS STEEL TUB</u>	
After one year and until seven years from the date of purchase, Avanti Products will furnish a replacement plastic tub, for one which is defective in material or workmanship. All labor and transportation charges are the responsibility of the consumer.	
<u>WARRANTY EXCLUSIONS / WHAT IS NOT COVERED:</u>	
The warranty coverage described herein excludes all defects or damage that are not the direct fault of Avanti Products, including without limitation, one or more of the following:	
<ul style="list-style-type: none"> • A failure to comply with any applicable state, local, city, or county electrical, plumbing and/or building codes, regulations, or laws, including failure to install the product in strict conformity with local fire and building codes and regulations. • Any external, elemental and/or environmental forces and factors, including without limitation, rain, wind, sand, floods, fires, mud slides, freezing temperatures, excessive moisture or extended exposure to humidity, lightning, power surges, structural failures surrounding the appliance, and acts of God. 	
<ul style="list-style-type: none"> • Shipping and handling costs associated with the replacement of the unit. • Repairs performed by unauthorized servicers. • Service calls that are related to external problems, such as abuse, misuse, inadequate electrical power, accidents, fire, floods, or any other acts of God. 	<ul style="list-style-type: none"> • Failure of the product if it is used for other than it intended purpose. • The warranty does not apply outside the Continental USA. • Surcharges including but not limited to, any after hour, weekend, or holiday service calls, tolls, ferry trip charges, or mileage expense for service calls to remote areas.
In no event shall Avanti Products have any liability or responsibility whatsoever for damage to surrounding property, including cabinetry, floors, ceilings, and other structures and/or objects around the product. Also excluded from this warranty are scratches, nicks, minor dents, and other cosmetic damages on external surfaces and exposed parts; Products on which the serial numbers have been altered, defaced or removed; service visits for customer education, or visits where there is nothing wrong with the product; correction of installation problems (you are solely responsible for any structure and setting for the product, including all electrical, plumbing and/or other connecting facilities, for proper foundation/flooring, and for any alterations including without limitation cabinetry, walls, floors, shelving etc., as well as the resetting of breakers or fuses.	
<u>OUT OF WARRANTY PRODUCT</u>	
Avanti Products is under no obligation, at law or otherwise, to provide you with any concessions, including repairs, pro-rates, or product replacement, once this warranty has expired.	
<small>Warranty – Washing Machines</small>	

INSTRUCCIONES EN ESPAÑOL

Conexión Eléctrica

⚡ ADVERTENCIA ⚡

EL USO INAPROPIADO DEL ENCHUFE A TIERRA PUEDE OCASIONAR RIESGO DE UN CHOQUE ELECTRICO. SI EL CORDON SE DAÑASE, LLEVELO A UN CENTRO DE SERVICIO AUTORIZADO POR AVANTI PRODUCTS PARA QUE SE REEMPLACE.

- Para su seguridad, esta lavadora debe estar apropiadamente conectada a tierra. El cordón eléctrico de esta lavadora esta equipado con un enchufe de tres puntas, el cual encaja perfectamente en los receptáculos/enchufes de pared de tres puntas estándar, para minimizar la posibilidad de un choque eléctrico.
- Bajo ninguna circunstancia corte o retire la tercera punta (cable a tierra) del enchufe del cordón eléctrico.
- Nunca use un cable de extensión para conectar la unidad a la electricidad.
- Nunca use un adaptado con enchufe de solo 2 puntas.
- Si solo puede conectar la lavadora a un receptáculo/enchufe de pared de 2 puntas, comuníquese con un electricista calificado para que reemplace ese receptáculo/enchufe de pared por uno de 3 puntas, de acuerdo con los códigos de electricidad aplicables.
- Esta lavadora requiere un receptáculo/enchufe de pared de tres puntas estándar de 115/120 voltios a.c.~/60hz.
- Para prevenir cualquier daño físico o lesión, el cordón debe ser asegurado detrás de la lavadora y no estar expuesto o colgando.

Cable de Extensión

Debido al posible riesgo de seguridad causado bajo ciertas circunstancias, se recomienda firmemente que no use un cable de extensión para este electrodoméstico. Sin embargo, si no tiene otra opción mas que usar un cable de extensión, asegúrese que este sea un cable de extensión para electrodomésticos que este listado bajo UL/CUL, que tenga enchufe y receptáculo para enchufe de tres puntas (cable a tierra) y que la capacidad del cordón eléctrico sea de 115 voltios y no menos de 10 amperios.

Protector contra variaciones de corriente eléctrica (Surge Protector).

La mayoría de electrodomésticos utilizan una series de paneles de control para operar. Estos paneles son muy susceptibles a las variaciones de corriente eléctrica, las cuales causan que estos se dañen o destruyen.

Si vive en un área o ciudad donde hay muchas variaciones de corriente o apagones, se recomienda que utilice un protector contra variaciones de corriente para todos los electrodomésticos y aparatos eléctricos. El protector que elija debe bloquear una variación de electricidad alta para poder proteger el electrodoméstico al cual está conectado. Por favor contáctese con un electricista licenciado en su área si tuviera preguntas en referencia al tipo y tamaño de protector que necesita.

Daños debido a variaciones de electricidad no se consideran un defecto del fabricante y podrían anular la garantía.

ADVERTENCIA

SIGA ESTAS PRECAUCIONES BASICAS PARA REDUCIR EL RIESGO DE FUEGO, CORTO CIRCUITO O DAÑOS AL USAR SU LAVADORA PORTATIL.

- NO LIMPIE LA LAVADORA PORTATIL CON LIQUIDOS INFLAMABLES. EL VAPOR PUEDE CREAR FUEGO O UNA EXPLOSION
- LEA TODAS LAS INSTRUCCIONES ANTES DE USAR SU LAVADORA PORTATIL.
- RIESGOS DE QUE LOS NIÑOS QUEDEN ATRAPADOS DENTRO DE LOS EQUIPOS NO SON PROBLEMAS DEL PASADO, NO PERMITA QUE OPEREN, JUEGUEN O ENTREN DENTRO DE LA LAVADORA. ANTES DE BOTAR O RETIRAR SU LAVADORA ASEGURESE DE QUITARLE LA PUERTA.
- NO COLOQUE LA LAVADORA EN LUGARES HUMEDOS O EXPUESTA AL VAPOR O A LA LLUVIA. LA HUMEDAD PUEDE DESTRUIR EL AISLAMIENTO ELECTRICO, PUDIENDO CAUSAR UN CHOQUE ELECTRICO.
- NO ALMACENE, USE GASOLINA U OTRO LIQUIDO GAS INFLAMABLE CERCA DE ESTA U OTRA LAVADORA PORTATIL. EL VAPOR PUEDE CREAR FUEGO O UNA EXPLOSION.

INSTRUCCIONES DE INSTALACION

ANTES DE USAR SU LAVADORA

- REMUEVA EL EMPAQUE EXTERIOR E INTERIOR.
- NECESITARA LAS SIGUIENTES HERRAMIENTAS:
 - LLAVE INGLESA (O AJUSTABLE)
 - PINZAS (ALICATE)
 - DESTORNILLADOR
 - RUEDAS (TOTAL 4)
- ASEGURESE QUE TIENE LAS SIGUIENTES PIEZAS
 - 2 MANGUERAS CON ADAPTADORES PARA EL GRIFO
 - 1 PLACA PARA REDUCIR RUIDO
 - 1 MANUAL DE INSTRUCCIONES
 - 1 ADAPTADOR DE GRIFO
- REMUEVA EL PROTECTOR.
- NOTA: DEBE GUARDAR Y USARLO CUANDO TENGA QUE MOVER O TRANSPORTAR LA LAVADORA A OTRO LUGAR.
- LIMPIE EL INTERIOR CON UN TRAPO SUAVE Y AGUA TIBIA.
- DEJE 2 PULGADAS DE ESPACIO ENTRE LA PARED Y LA LAVADORA.
- COLOQUE SU ROPA EN LA LAVADORA UNIFORMEMENTE. ROPA DESNIVELADA EN LA LAVADORA, PODRIA CAUSAR RUIDO O VIBRACION.
- NO USE AGUA DEMASIADO CALIENTE (50°C Ó MAS) YA QUE LAS PARTES PLASTICAS PODRIAN DEFORMARSE O DAÑARSE Y LA ROPA PODRIA DEFORMARSE O DESTEÑIRSE.
- ANTES DE LAVAR, REVISE Y VACIE TODOS LOS BOLSILLOS. CLAVOS, ALFILERES, ETC. ESTOS OBJETOS PUEDEN DAÑAR LA LAVADORA O SU ROPA.
- NO SALPIQUE AGUA AL PANEL DE CONTROL.
- CONECTE LA LAVADORA A UN ENCHUFE DE PARED EXCLUSIVO, CON CONEXION A TIERRA. BAJO NINGUNA CIRCUNSTANCIA REMUEVA O CORTE LA TERCERA PUNTA DEL ENCHUFE (CONEXION A TIERRA). DIRIJA CUALQUIER PREGUNTA RELACIONADA CON LA ELECTRICIDAD O CONEXION A TIERRA A UN ELECTRICISTA CERTIFICADO O A UN CENTRO DE SERVICIO AUTORIZADO POR AVANTI.

SELECCIONE UN LUGAR

ANTES DE INSTALAR SU LAVADORA, SELECCIONE UN LUGAR CON LAS SIGUIENTES CARACTERISTICAS:

- SUPERFICIE PLANA Y DURA (SI LA SUPERFICIE ES IRREGULAR, VEA "AJUSTE DE PATAS NIVELADORAS").
- LEJOS DE LA LUZ SOLAR DIRECTA. LA LUZ SOLAR DIRECTA PUEDE AFECTAR LA CAPA ACRILICA, COMPONENTES PLASTICOS Y ELECTRICOS.
- VENTILACION ADECUADA.
- LEJOS DE LAS FUENTES DE CALOR TALES COMO CARBON O GAS.

- ASEGURESE QUE LA LAVADORA NO ESTE APLASTANDO EL CORDON ELECTRICO. LAS APERTURAS DE VENTILACION DEBEN ESTAR LIBRES DE OBSTRUCCIONES TAL COMO ALFOMBRA.

INSERTE LA BANDEJA A PRUEBA DE RUIDO EN LA BASE DE LA LAVADORA



REMOVIENDO EL PROTECTOR
PARA PREVENIR QUE LA LAVADORA SE DAÑE, RECOMENDAMOS QUE GUARDE EL PROTECTOR Y LO USE CUANDO NECESITE MOVER O TRANSPORTAR SU LAVADORA,

PANEL DE CONTROL

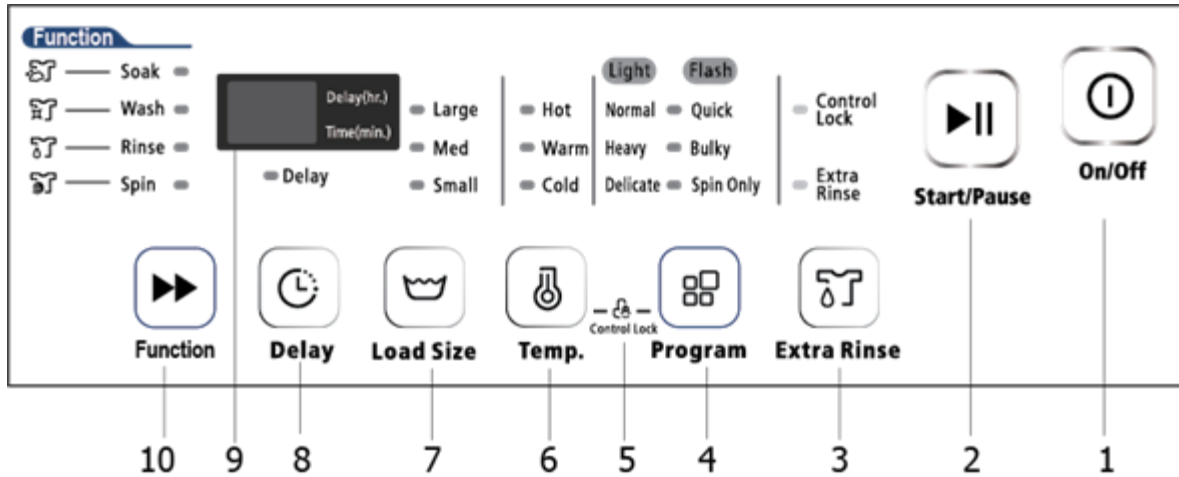

- 1 BOTÓN ENCENDIDO / APAGADO
- 2 BOTÓN DE INICIO / PAUSA
- 3 BOTÓN SELECTOR DE OPCIÓN DE ENJUAGUE ADICIONAL
- 4 BOTÓN SELECTOR DE PROGRAMA AUTOMÁTICO DE LAVADO
NORMAL / RÁPIDO / PESADO
BULKY / DELICATE / SPIN SOLAMENTE
- 5 BLOQUEO DEL PANEL DE CONTROL
(PRESIONE Y MANTENGA LA TEMPERATURA Y LOS BOTONES DE PROGRAMA
SIMULTÁNEAMENTE)
- 6 BOTÓN SELECTOR DE TEMPERATURA DE LAVADO
CALIENTE / TIBIO / FRÍO
- 7 BOTÓN SELECTOR DE TAMAÑO DE LAVADO
GRANDE / MEDIANO / PEQUEÑO
- 8 BOTÓN DEL SELECTOR DEL PROGRAMA DE LAVADO PROGRAMADO
- 9 PANTALLA ELECTRÓNICA
- 10 BOTÓN SELECTOR DE FUNCIONES (CICLO)
REMOJAR / LAVAR / ENJUAGAR / ESPRIMIR

CONECTANDO LA MANGUERA DE SUMINISTRO DE AGUA

UN EXTREMO DE LA MANGUERA PARA SUMINISTRO DE AGUA DEBE SER CONECTADO A LA LAVADORA Y EL OTRO EXTREMO AL GRIFO. NO ESTIRE LA MANGUERA DE SUMINISTRO DE AGUA. SI LA MANGUERA ES MUY CORTA Y NO DESEA MOVER EL GRIFO, REEMPLACE LA MANGUERA CON UNA MAS LARGA, DE ALTA PRESION.

SELECCIONE EL GRIFO ADECUADO TAL COMO SE MUESTRA EN LAS FIGURAS ABAJO. SI NINGUNO DE ESTOS GRIFOS ESTA DISPONIBLE, USE EL ADAPTADOR INCLUIDO.

EL LARGO DEL GRIFO DEBE SER DE MAS DE 10 MM (0.4"), DE OTRA MANERA EL CONECTOR NO PODRA SER AJUSTADO APROPIADAMENTE Y PODRIA PRODUCIR GOTEOS.

IMPORTANTE: EN ESTA SITUACION, NO programe la opcion caliente (HOT) como temperatura de lavado.

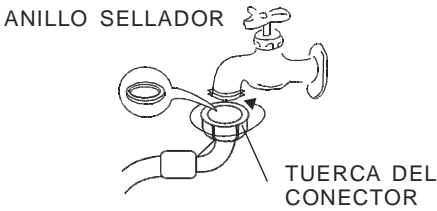
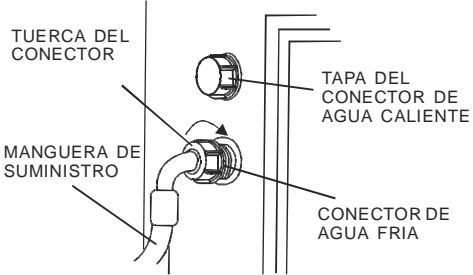
<p>1. CONECTE LA MANGUERA A EL GRIFO DE SUMINISTRO DE AGUA A LA LLAVE, GIRANDO LA TUERCA DEL CONECTOR DE LA MANGUERA HACIA LA DERECHA.</p>  <p>ASEGURESE QUE EL ANILLO SELLADOR DE GOMA ESTE DENTRO DE LA TUERCA DEL CONECTOR DE LA MANGUERA.</p>	<p>2. REMUEVA LA TAPA DEL CONECTOR DE AGUA FRIA Y CONECTE EL OTRO EXTREMO DE LA MANGUERA DE SUMINISTRO DE AGUA AL CONECTOR DE AGUA FRIA EN LA VALVULA MEZCLADORA DE AGUA. GIRANDO LA TUERCA DEL CONECTOR HACIA LA DERECHA.</p> 
--	---

SI USTED TIENE LAS LLAVES DE SUMINISTRO DE AGUA POR SEPARADO (CALIENTE Y FRIA), CONECTE LA MANGUERA A LA LLAVE DE AGUA FRIA Y AL CONECTOR DE AGUA FRIA EN LA VALVULA MEZCLADORA DE AGUA. HAGA LO MISMO CON EL AGUA CALIENTE Y LA SEGUNDA MANGUERA.

<p>1. CONECTE LAS MANGUERAS DE SUMINISTRO DE AGUA A LOS GRIFOS, GIRANDO LAS TUERCAS DE LOS CONECTORES DE LAS MANGUERAS HACIA LA DERECHA.</p>  <p>ASEGURESE DE COLOCAR EL ANILLO SELLADOR DENTRO DE LAS TUERCAS DE LOS CONECTORES DE LAS MANGUERAS.</p>	<p>2. REMUEVA LAS TAPAS DE LOS CONECTORES DE AGUA FRIA Y CALIENTE DE LA UNIDAD Y CONECTE LOS OTROS EXTREMOS DE LAS MANGUERAS DE SUMINISTRO DE AGUA A LOS CONECTORES DE AGUA RESPECTIVOS EN LA VALVULA MEZCLADORA DE AGUA, GIRANDO LAS TUERCAS DE LOS CONECTORES HACIA LA DERECHA.</p> 
---	--

1. CIERRE LA LLAVE DEL AGUA
2. ENCIENDA LA LAVADORA
3. APAGUELA LUEGO DE 5 SEGUNDOS (APROXIMADAMENTE)
4. RETIRE LAS MANGUERAS GIRANDO LAS TUERCAS DEL CONECTOR HACIA LA IZQUIERDA

SI LA LAVADORA ES USADA FRECUENTEMENTE, NO RETIRE LAS CONEXIONES PARA EVITAR POSIBLES DAÑOS.

COLOCANDO LA MANGUERA DE DRENAJE
CONECTE LA MANGUERA DE DRENAJE A LA SALIDA DE AGUA DE LA LAVADORA Y
AJUSTELA CON UNA GRAMPA AJUSTABLE INCLUIDA. COMO PUEDE DRENAR HACIA ARRIBA
O HACIA ABAJO, LA MANGUERA DE DRENAJE PUEDE SER COLOCADA EN EL PISO, EL BAÑO
O LA BAÑERA, SIEMPRE QUE LA ALTURA NO SEA MAYOR A 70 CM.
EL PUNTO MAS ALTO DE LA MANGUERA DE DRENAJE DEBE SER 70 – 120 CM SOBRE EL
NIVEL DEL PISO, DE LO CONTRARIO LA LAVADORA NO PODRA FUNCIONAR
CORRECTAMENTE.

MODO DE EMPLEO

PREPARACION

1. CONECTE LA MANGUERA AL GRIFO DE SUMINISTRO DE AGUA.
 2. ABRA EL GRIFO DE SUMINISTRO DE AGUA. NO ENCIENDA LA LAVADORA SI LA PRESION ES MENOR A 0.02MPA O MAYOR A 0.5MPA.
 3. CONECTE EL CABLE DE ELECTRICIDAD EN EL TOMACORRIENTE. POR SU SEGURIDAD EL TOMACORRIENTE DEBE TENER UNA CONEXION PARA EL CABLE DE TIERRA.
 4. INSERTE EL EXTREMO DE LA MANGUERA DE DRENAJE EN LA PLATAFORMA DE CONEXION. CUELQUE EL OTRO EXTREMO DE LA MANGUERA EN UN RECIPIENTE DE DRENAJE (TINA DEL BAÑO, LAVADERO, ETC.)
 5. COLOQUE LA CARGA DE ROPA A LAVAR DENTRO DEL CILINDRO Y CIERRE LA TAPA. LA FUNCION DE LAVADO PUEDE CONTINUAR CON LA TAPA ABIERTA, PERO ES MEJOR CERRARLA ANTES QUE EMPIECE LA FUNCION DE SECADO (CENTRIFUGA).
 6. AÑADA UNA CANTIDAD ADECUADA DE DETERGENTE EN EL DISPENSADOR
- COLOQUE LOS ARTICULOS A LAVAR EN EL CILINDRO INTERNO Y CIERRE LA TAPA DE LA LAVADORA. EL CICLO DE LAVADO SE PUEDE REALIZAR CON LA PUERTA ABIERTA, A DIFERENCIA DEL CICLO DE SECADO (CENTRIFUGA) EN QUE LA PUERTA DEBE ESTAR CERRADA.

INSTRUCCIONES PARA OPERAR LA LAVADORA

ENCENDIDO (POWER).

NIVEL DE AGUA (WATER LEVEL):

PRESIONE EL BOTON HASTA QUE SE ILUMINE EL NIVEL DE AGUA APROPIADO PARA LA CANTIDAD DE ROPA QUE VA A LAVAR.

TEMPERATURA DEL AGUA:

PRESIONE EL BOTON PARA SELECCIONAR AGUA FRIA, CALIENTE O TIBIA

NOTA: EL ENJUAGUE ES SIEMPRE CON AGUA FRIA.

IMPORTANTE: PARA PODER SELECCIONAR LA TEMPERATURA, UD. DEBE CONTAR CON DOS ENTRADAS DE AGUA, UNA PARA AGUA FRIA Y OTRA PARA CALIENTE.

PROGRAMAS DE LAVADO (PROGRAM):

PRESIONE HASTA QUE SE ILUMINE EL PROGRAMA DESEADO, DE ACUERDO A LA CARGA DE ROPA QUE VAYA A LAVAR.

PROGRAMAS (PROGRAM):

PRESIONE EL BOTON FUNCTION HASTA QUE SE ILUMINE LA FUNCION DESEADA.

INICIAR / DETENER (START/PAUSE):

PRESIONE EL BOTON START/STOP UNA VEZ PARA INICIAR EL FUNCIONAMIENTO.
PARA DETENERLO, PRESIONE START/STOP NUEVAMENTE. SI CONTINUA FUNCIONANDO,
PRESIONELO OTRA VEZ.
EL NIVEL DE AGUA PUEDE SER MODIFICADO DURANTE LA OPERACIÓN. SI DESEA UN NIVEL

MÁS ALTO DE AGUA, LA LAVADORA EMPEZARÁ A FUNCIONAR UNA VEZ QUE HAYA LLEGADO AL NIVEL DE AGUA DESEADO.

ANTES DE LAVAR

PREPARE LA CARGA DE ROPA A LAVAR. MEZCLE PIEZAS PEQUEÑAS Y GRANDES PARA OBTENER MEJORES RESULTADOS. DEPOSITE LAS PIEZAS DENTRO DEL CILINDRO. NO EMPAQUE LAS PIEZAS NI LAS ENVUELVA. LAS PIEZAS DEBEN MOVERSE LIBREMENTE DENTRO DEL AGUA PARA OBTENER MEJORES RESULTADOS.

LAS PIEZAS DEBEN RODAR, HUNDIRSE Y REAPARECER.

CUANDO LAVE PIEZAS MUY GRANDES, NO LLENE MUCHO EL CILINDRO DE AGUA. EL NIVEL DEL AGUA EN LA LAVADORA NO DEBE SOBREPASAR EL NIVEL DE LA ROPA. CARGAS DE ROPA PEQUEÑAS NECESITAN MENOS AGUA. DEBE HABER SUFICIENTE AGUA EN EL CILINDRO COMO PARA QUE LAS PIEZAS SE MUEVAN LIBREMENTE.

SOBRECARGAR LA LAVADORA PUEDE RESULTAR EN UN MAL LAVADO Y ENJUAGUE. LA SOBRECARGA PUEDE CAUSAR QUE LA ROPA SE ARRUGUE O QUE SE HALE.

NOTA

LAS PIEZAS DE ROPA DE COLORES QUE DESTIÑEN DEBEN SER LAVADAS POR SEPARADO PARA EVITAR QUE MANCHEN OTRAS PIEZAS.

- SI DESEA CAMBIAR EL PROGRAMA SELECCIONADO, PRESIONE EL BOTÓN “START/STOP”, LUEGO PRESIONE EL BOTÓN DEL PROGRAMA DESEADO. NUEVAMENTE PRESIONE EL BOTÓN “START/STOP”.
- NO AÑADA DETERGENTE PARA EL CICLO DE ENJUAGUE Y DESAGÜE.
- SI DESEA BOTAR EL AGUA DURANTE EL CICLO DE LAVADO, PRESIONE EL BOTÓN “START/STOP”, LUEGO PRESIONE EL BOTÓN DE “RINSE”. NUEVAMENTE PRESIONE EL BOTÓN “START/STOP”.

MANTENIMIENTO

LIMPIE REGULARMENTE LA SUPERFICIE DE SU LAVADORA CON UN PAÑO SUAVE.

LIMPIE EL CILINDRO INTERNO DE LAVADO CON UN PAÑO SUAVE, ESPECIALMENTE DESPUES DE LAVAR CON ALMIDÓN O CLORO.

LIMPIE EL FILTRO QUE SE ENCUENTRA EN LA VALVULA DE SUMINISTRO DE AGUA PARA PREVENIR POSIBLES OBSTRUCCIONES.

1. DESCONECTE EL ENCHUFE.
2. RETIRE LA MANGUERA DE SUMINISTRO DE AGUA Y LIMPIE EL FILTRO CON UN CEPILLO.

LIMPIANDO EL FILTRO DE PELUSAS

1. SAQUE EL FILTRO HALANDOLO HACIA ARRIBA. LAVE Y ENJUAGUE EL FILTRO CUIDADOSAMENTE. REINSTALE EL FILTRO NUEVAMENTE.

MANTENIMIENTO DE INVIERNO

1. CIERRE LA LLAVE DEL AGUA, DESCONECTE LAS MANGUERAS DE SUMINISTRO DE AGUA Y DEJELA DRENAR POR COMPLETO.
2. ACTIVE EL CICLO DE SECADO POR UN MINUTO.
3. APAGUE LA LAVADORA Y DESCONECTELA DE LA ELECTRICIDAD.

SÉCURITÉ DE L'APPAREIL

Votre sécurité et celle des autres est très importante.

Nous donnons de nombreux messages de sécurité importants dans ce manuel et sur votre appareil. Toujours lire et respecter les consignes de sécurité.



Ceci est le symbole de danger. Ce symbole vous avertit des dangers potentiels qui peut tuer ou blesser vous et les autres. Tout sécurité messages suivront la sécurité Symbole d'alerte et soit le mots "DANGER", "AVERTISSEMENT" ou "ATTENTION".



Danger signifie que la non observation de cette prescription de sécurité peut entraîner des blessures ou la mort.



Attention signifie que le non-respect de cette déclaration de sécurité peut entraîner de graves dommages au produit, des blessures graves ou la mort.



Attention signifie que le non-respect de cette déclaration de sécurité peut entraîner des mineures ou modérées blessures, ou des biens ou des dommages matériels.

Tout message de sécurités alertera vous faites ce que le danger potentiel et vous disent comment réduire le risque de blessure, et que vous sachiez ce qui peut arriver si les instructions ne sont pas suivies.

SÉCURITÉ IMPORTANTS



Avant le appareil est utilisé, il doit être correctement positionné et installé comme décrit dans ce manuel, Afin de lire attentivement le manuel. Pour réduire le risque d'incendie, choc électrique ou de blessure lors de l'utilisation de la appareil, suivez les précautions de base, y compris ce qui suit:

DANGER

- Brancher sur une 3 broches mise à la terre sortie, ne pas enlever broches mise à la terre, ne pas utiliser un adaptateur, et ne pas utiliser une rallonge.
- Remplacer tous les panneaux avant de faire fonctionner.
- Il est recommandé qu'un circuit séparé, qui sert uniquement de votre appareil sera fourni. Utilisez des récipients qui ne peuvent être désactivés par une chaîne de commutateur ou traction.
- Ne jamais nettoyer pièces de l'appareil avec des liquides inflammables. Ces émanations peuvent provoquer un risque d'incendie ou d'explosion. Et ne pas stocker ou utiliser de l'essence ou d'autres vapeurs et liquides inflammables à proximité de cet ou tout autre appareil. Les émanations peuvent provoquer un risque d'incendie ou d'explosion.
- Avant de procéder à des opérations de nettoyage et d'entretien, assurez-vous que la ligne d'alimentation de l'appareil est débranché.
- Ne pas brancher ou débrancher la prise électrique lorsque vos mains sont humides.
- Débranchez l'appareil ou couper le courant avant le nettoyage ou l'entretien. Ne pas le faire peut entraîner un choc électrique ou la mort.
- Ne pas tenter de réparer ou remplacer toute pièce de votre appareil à moins qu'il ne soit spécifiquement recommandé dans ce matériau. Tout autre entretien doit être confié à un technicien qualifié.

WARNING

SUIVRE LES INSTRUCTIONS SUIVANTES LORSQU'ELLES applique au modèle

- Utilisez deux personnes ou plus pour déplacer et installer l'appareil. Ne pas le faire peut conduire à dos ou d'autres blessures.
- Pour assurer une ventilation adéquate pour votre appareil, à l'avant de l'appareil doit être complètement dégagée. Choisissez un endroit bien ventilé avec des températures au-dessus 60 ° C (16°C) et plus bas 90°F (32°C). Cet appareil doit être installé dans une zone protégée de l'élément, telles que le vent, la pluie, de l'eau pulvérisée ou de gouttes.
- L'appareil ne doit pas être situé à côté de fours, grilles ou d'autres sources de forte chaleur.
- L'appareil doit être installé avec tous, branchements eau et de vidange électriques en conformité avec les codes nationaux et locaux. Une alimentation électrique standard (115 V CA seulement, 60 Hz), correctement mise en conformité avec le National Electrical Code et les codes et ordonnances locales est nécessaire.
- Ne pas plier ou pincer le cordon d'alimentation de l'appareil.
- La taille fusible (ou disjoncteur) doit être de 15 ampères.
- Il est important pour l'appareil soit à niveau afin de fonctionner correctement. Vous pouvez avoir besoin de faire plusieurs ajustements pour y arriver.
- Ne jamais laisser les enfants utiliser, jouer avec ou ramper à l'intérieur de l'appareil.
- Ne pas utiliser de produits de nettoyage à base de solvants d'abrasifs sur l'intérieur. Ces nettoyants peuvent endommager ou décolorer l'intérieur.
- Ne pas utiliser cet appareil pour d'autres fins que celles prévues.

AIDEZ-NOUS VOUS AIDER ...

Lisez attentivement ce guide.

Il est destiné à vous aider à utiliser et entretenir votre nouvelle laveuse portable correctement.

Gardez à portée de main pour répondre à vos questions.

Si vous ne comprenez pas quelque chose ou vous avez besoin de plus d'aide, s'il vous plaît appelez:

Avanti Service à la clientèle
800-220-5570

Conserver une preuve de la date d'achat originale (comme votre ticket de caisse) avec ce guide pour établir la période de garantie.

Notez le modèle et les numéros de série.

Vous les trouverez sur une plaque située sur le mur extérieur arrière de la laveuse portable.

S'il vous plaît écrire ces chiffres ici:

Date d'achat

Numéro de modèle

Numéro de série

Utilisez ces numéros dans toute correspondance ou appel de service concernant votre laveuse portable.

Si vous avez reçu une rondelle portable endommagé, contactez immédiatement le revendeur (ou le constructeur) qui vous a vendu la rondelle portable.

Gagnez du temps et de l'argent. Avant d'appeler le service, consultez le Guide de dépannage. Il répertorie les causes des problèmes de fonctionnement mineurs que vous pouvez vous corriger.

SI VOUS AVEZ BESOIN DE SERVICE

Nous sommes fiers de notre service et voulons que vous soyez heureux. Si pour quelque raison vous n'êtes pas heureux avec le service que vous recevez, voici quelques étapes à suivre pour obtenir de l'aide.

PREMIER, communiquez avec les gens qui ont réparé votre laveuse portable. Expliquez pourquoi vous n'êtes pas satisfait. Dans la plupart des cas, cela va résoudre le problème.

Ensuite, si vous n'êtes toujours pas satisfait, écrire tous les détails, y compris votre numéro de téléphone, et l'envoyer à:

Service Clients
Avanti Products
10880 NW 30 Street
Miami, FL 33172 Etats-Unis

PIÈCES ET CARACTÉRISTIQUES

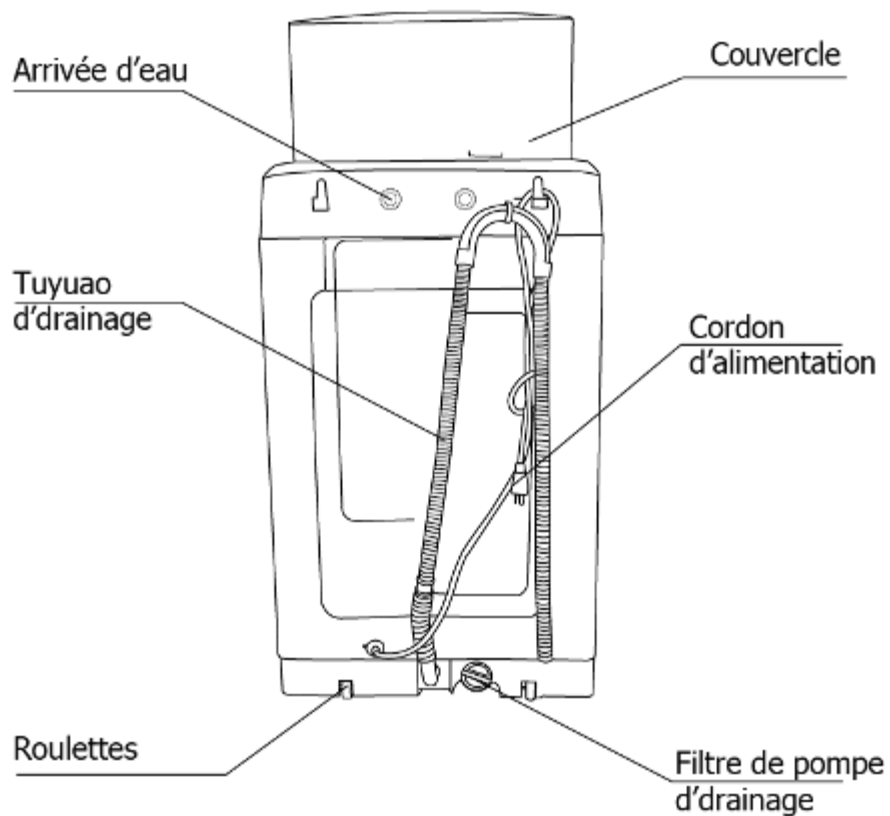
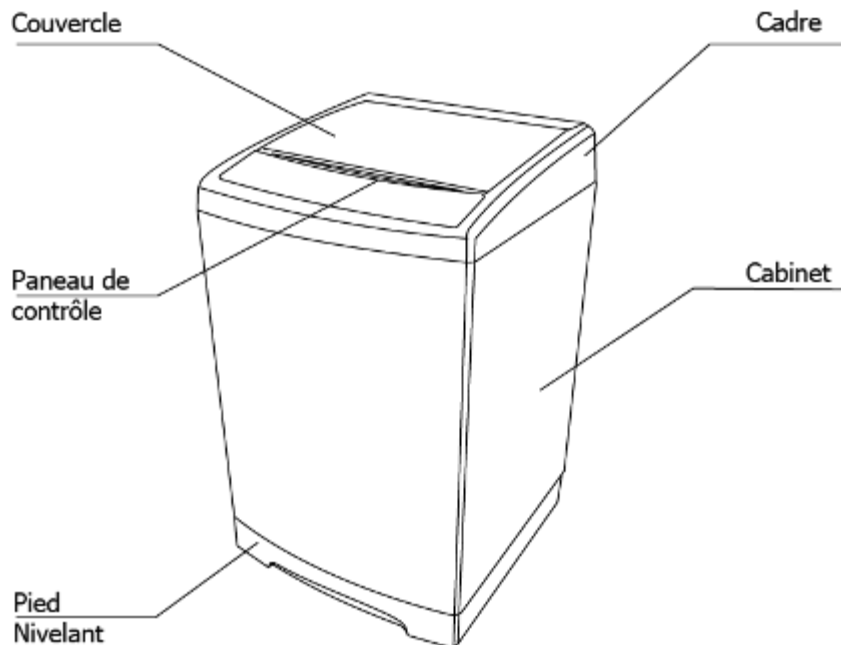

CONSIGNES DE SÉCURITÉ IMPORTANTES

⚡ AVERTISSEMENT ⚡	Pour réduire le risque d'incendie, de choc électrique ou de blessure lors de l'utilisation de votre laveuse portable, suivre ces précautions de base:
<ul style="list-style-type: none">• Lisez toutes les instructions avant d'utiliser la laveuse portable.• Ne pas laver des articles qui ont été nettoyés, lavés, trempés ou éclaboussés avec de l'essence, les substances inflammables ou explosives de nettoyage à sec des solvants ou autres, car ils dégagent vapeurs qui pourraient prendre feu ou exploser.• Ne pas ajouter de l'essence, solvants de nettoyage à sec ou d'autres substances inflammables ou explosives à l'eau de lavage. Ces substances dégagent des vapeurs qui pourraient prendre feu ou exploser.• Sous certaines conditions, de l'hydrogène peut être produit dans un système d'eau chaude qui n'a pas été utilisé pendant 2 semaines ou plus. GAZ HYDROGENE EST EXPLOSIF. Si le système d'eau chaude n'a pas été utilisé pendant une telle période, avant d'utiliser une machine à laver, ouvrir tous les robinets d'eau chaude et laisser couler l'eau pendant Plusieurs minutes. Ceci libérera toute accumulation d'hydrogène gazeux. Comme le gaz est inflammable, ne pas fumer ou utiliser une flamme nue pendant ce temps.• DANGER ou AVERTISSEMENT: Risque d'enfermement des enfants. Piégeage et la suffocation des enfants ne sont pas des problèmes du passé. Appareils jetés ou abandonnés sont toujours dangereux. . . même si elles seront "juste s'asseoir dans le garage quelques jours."• Avant de jeter votre vieux lave-portable: Enlever le couvercle.• Ne jamais laisser les enfants utiliser, jouer avec, ou ramper à l'intérieur de la rondelle portable. Une surveillance étroite des enfants est nécessaire lorsque l'appareil est utilisé près des enfants.• Ne pas mettre la main dans la machine à laver Si l'agitateur ou cuve intérieure est en mouvement.• Ne pas jouer avec les commandes.• Ne pas réparer ou remplacer toute pièce de la laveuse, ni entreprendre une entretien sauf si spécifiquement recommandé dans les instructions utilisateur d'entretien ou dans les instructions utilisateur réparation publiés.• Ne jamais nettoyer les pièces de vaisselle portables avec des liquides inflammables. Les émanations peuvent provoquer un risque d'incendie ou d'explosion.• Ne pas placer la rondelle dans les chambres ou torrides où la rondelle est directement exposé à la pluie. L'humidité peut détruire l'isolation électrique provoquant un risque de choc électrique.• Ne pas conserver, utiliser de l'essence ou d'autres vapeurs et liquides inflammables à proximité de cet ou tout autre rondelle portable. Les émanations peuvent provoquer un risque d'incendie ou d'explosion.• Si le cordon d'alimentation est endommagé, il doit être remplacé par le fabricant ou son agent de service ou une personne qualifiée afin d'éviter tout danger. <p style="text-align: center;">-Economisez Ces INSTRUCTIONS-</p>	



Cet appareil n'a pas destiné à être utilisé par des personnes (y compris les enfants) ayant un handicap physique réduite, sensorielle, ou les capacités mentales.

Cet appareil ne doit pas être utilisé par ceux qui ont un manque d'expérience ou de connaissance de son utilisation ou de fonctionnement, sauf si elles ont reçu des instructions concernant et / ou sont supervisés lors de l'utilisation de l'appareil par une personne responsable de leur sécurité.

Cet appareil n'a pas destiné à être utilisé par les enfants. Pour éviter tout type de blessure ou de dommages à l'unité ou de biens personnels et tous les enfants doivent être surveillés pour s'assurer qu'ils ne jouent pas avec l'appareil.

INSTRUCTIONS D'INSTALLATION

AVANT D'UTILISER VOTRE LAVE PORTABLE

- Retirer l'emballage extérieur et intérieur.
- Vous aurez besoin des outils suivants:
 - Clé
 - Pincés
 - Tournevis
- Vérifiez que vous disposez de tous les éléments suivants:
 - 2 Inlet Tuyaux
 - 1 adaptateur de robinet
 - Plate Preuve 1 de bruit avec Vis
 - 1 vidange Assemblée Hose
 - 1 Eau Inlet Branchez

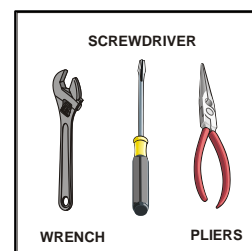

- Retirer expédition accolade. Remarque - Il doit être enregistré et utilisé (pour éviter d'endommager les composants de lave) chaque fois que la rondelle est déplacé ou transporté vers un nouvel emplacement.
- Nettoyer la surface intérieure avec de l'eau tiède avec un chiffon doux.
- Prévoir 2 pouces d'espace entre l'arrière et les côtés de l'appareil.
- Mettez votre linge dans la laveuse uniformément. Blanchisserie inégale, peut provoquer du bruit ou de vibrations.
- NE PAS utiliser de l'eau trop chaude (122 ° F / 50 ° C ou plus). Les pièces en plastique peuvent être déformés ou endommagés. En outre, des vêtements peut être déformé ou blanchis.
- Avant le lavage, vérifier toutes les poches. Si clous ou épingles restent dans les poches, ils peuvent endommager le lave-linge ou vêtements.
- Jamais les projections d'eau sur le panneau de commande.
- Branchez la rondelle dans une prise murale correctement installée à la terre exclusive. Ne pas en aucun cas réduire ou supprimer le troisième pôle (terre) du cordon d'alimentation. Toute question concernant le pouvoir et / ou mise à la terre doivent être adressées à un électricien certifié ou un centre de service Avanti produits autorisés.

Sélection d'un emplacement

Avant d'installer la rondelle portable, sélectionnez un emplacement de ce qui suit les caractéristiques:

- Une surface plane et dure (si la surface est inégale, voir Réglage de la section des pieds réglables sur la page suivante).
- Loin de la lumière solaire directe. Lumière directe du soleil peut affecter le revêtement acrylique, en plastique et des composants électriques.
- Une ventilation adéquate.
- Loin des sources de chaleur telles que le charbon ou le gaz. Assurez-vous que le lave-linge ne repose pas sur son cordon d'alimentation.
- Les ouvertures d'aération ne doivent pas être obstrués par la moquette lorsque le vaisselle portatif est installé sur un sol recouvert de moquette. C'est recommandé que vous placez votre laveuse portable sur un plancher de matériau dur comme le carrelage, le béton, le linoléum et d'éviter si possible tout placement sur des planchers en bois ou des zones de moquette.

Installation de la plaque bruit des étouffoirs

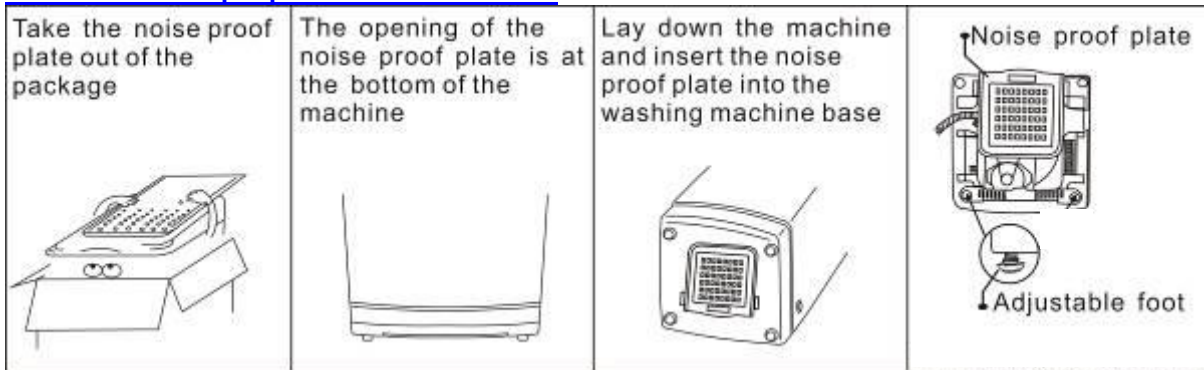

Apposer la plaque preuve de bruit en utilisant les vis fournies.

Raccordement des tuyaux D'ALIMENTATION EN EAU

Le tuyau d'alimentation en eau doit être connecté à la machine à laver à une extrémité et au robinet d'eau à l'autre. Ne pas étirer le tuyau d'alimentation en eau. Si le tuyau est trop court et que vous ne souhaitez pas déplacer le robinet d'eau, remplacer le tuyau avec un plus, tuyau à haute pression. Sélectionnez robinet approprié comme le montrent les chiffres ci-dessous. Si aucun de ces robinets sont disponibles, utilisez l'adaptateur de robinet fournie. La fin de bec du robinet devrait être plus longue que 10mm (0,4 "), Ou le connecteur ne peut être fixé correctement. Une fuite d'eau pourrait se développer.

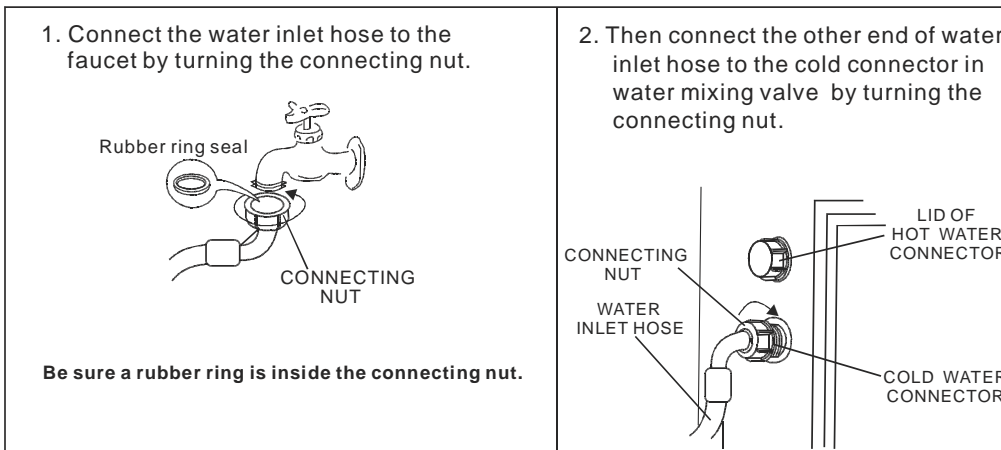

Si vous avez à la fois eau froide et chaude fournie, relier les tuyaux d'arrivée en faisant correspondre froide au froid et à chaud à chaud.

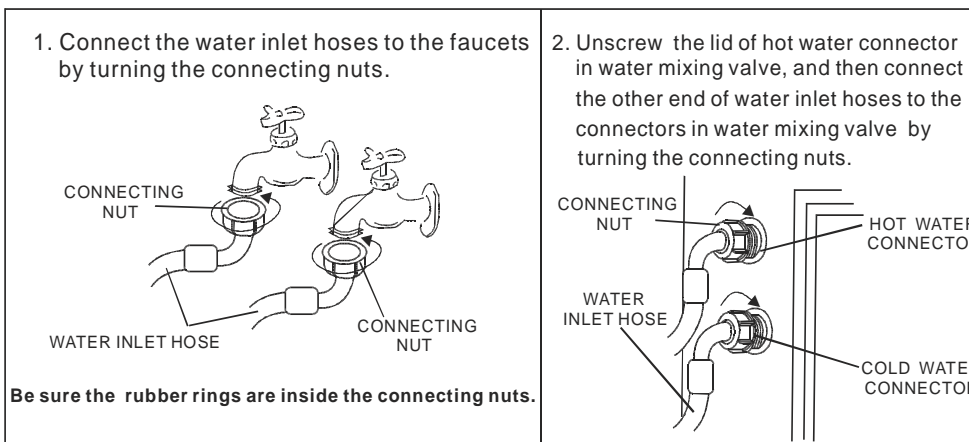

Robinet d'évier CONNEXION

Pour normale robinet cuisine-évier seulement utiliser le tuyau d'arrivée avec arrivée d'eau froide. Raccorder le tuyau à l'adaptateur de filetage mâle de tuyau en le tournant dans le sens horaire à fixer hermétiquement.

Assurez-vous d'insérer l'anneau de caoutchouc fermé. Ensuite, connectez fermement à votre évier.

Note: Certains robinets peuvent vous obliger à utiliser également l'adaptateur fileté femelle entre l'adaptateur mâle et votre évier robinet comme indiqué ci-dessous. Assurez-vous que l'anneau en caoutchouc est inséré et vous connecter à votre évier.

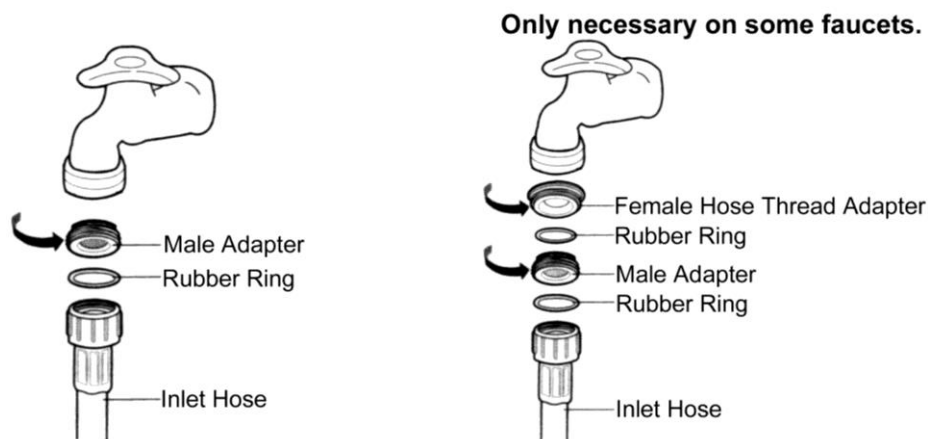

Si les fuites d'eau du robinet ou de connexion connexion vaisselle, éteignez l'eau et serrer à l'aide d'une clé. Veillez à ne pas trop serrer et la connexion des dégâts d'eau. Tournez sur l'approvisionnement en eau et assurez-vous pas de fuites sont présents.

Déconnexion des tuyaux d'alimentation en EAU

Démontage du tuyau directement peut causer l'eau éclabousse en raison de la pression d'eau élevée possible dans le tuyau, même après le robinet a été désactivé. S'il vous plaît enlever le tuyau en suivant les étapes suivantes, même si le robinet est fermé:

- Fermer le robinet.
- Tournez sur la puissance et laisser tourner la machine pendant environ 5 secondes, puis l'éteindre.
- Retirer les écrous de raccordement du robinet et machine à laver.

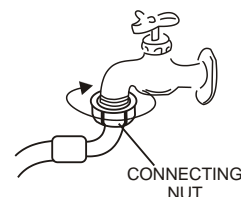

Note: Si la machine à laver est fréquemment utilisé, il est pas nécessaire de démonter le tuyau d'arrivée afin d'éviter d'endommager les vis.

POSITIONNEMENT Le tuyau de vidange

Depuis que jusqu'à drainage est disponible, le tuyau de vidange peut être accroché dans le bassin ou baignoire.

NOTE: Le point du tuyau de vidange doit être plus élevé dans la hauteur de 2,25 - 4 pieds au-dessus du niveau du sol, sinon, la rondelle ne peut pas fonctionner normalement.

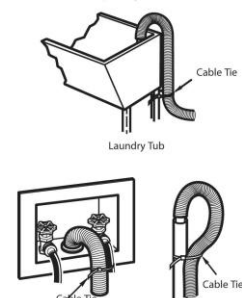

➤ CONNEXION ÉLECTRIQUE

⚡ Attention ⚡

Une mauvaise utilisation de la prise de terre peut entraîner un risque de choc électrique. Si le cordon d'alimentation est endommagé, le faire remplacer par un centre de service Avanti produits

Cet appareil doit être correctement mis à la terre pour votre sécurité. Le cordon d'alimentation de cet appareil est équipé d'une fiche à trois broches qui coopère avec la norme trois prises murales à trois broches afin de minimiser le risque de choc électrique.

Ne pas en aucun cas couper ou enlever la troisième broche de du cordon d'alimentation fourni. Pour votre sécurité, cet appareil doit être correctement mis à la terre.

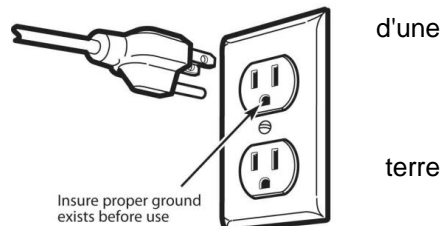

Cet appareil nécessite une prise au sol standard 115/120 volts AC ~ / 60Hz électrique avec trois broches. Avoir la prise murale et le circuit par un électricien qualifié pour vous assurer que la prise est correctement mise à la terre. Quand une prise murale standard à 2 broches est rencontré, il est de votre responsabilité et l'obligation de la faire remplacer par une prise murale à 3 broches à la terre.

Le cordon doit être fixé derrière l'appareil et non laissés exposés ou qui pendent pour éviter les blessures accidentelles.

L'appareil doit toujours être branché dans sa propre prise électrique qui a une tension qui correspond à l'étiquette apposée sur l'appareil. Cette offre les meilleures performances et d'éviter de surcharger les circuits électriques de la résidence qui pourraient entraîner un risque d'incendie de surchauffe. Ne jamais débrancher l'appareil en tirant le cordon d'alimentation. Toujours saisir fermement la fiche et tirez tout droit sorti de la prise. Réparez ou remplacez immédiatement tous les cordons d'alimentation effilochés ou endommagés. Ne pas utiliser un cordon qui présente des fissures ou une usure sur sa longueur ou à l'une des extrémités. Lors du déplacement de l'appareil, veillez à ne pas endommager le cordon d'alimentation.

➤ RALLONGE ÉLECTRIQUE

En raison de risques potentiels pour la sécurité, sous certaines conditions, il est fortement recommandé que vous ne l'utilisez une rallonge avec cet appareil. Toutefois, si vous devez utiliser une rallonge, il est absolument nécessaire que ce soit un UL / CUL, 3 fils de mise à la terre appareil rallonge ayant une fiche de mise à la terre et à la sortie et que la puissance électrique du cordon de 115 volts et au moins 10 ampères.

➤ PARASURTENSEUR

La plupart des appareils électriques utilisent une série de tableaux de commande électriques pour fonctionner. Ces planches sont très sensibles aux surtensions et pourraient être endommagés ou détruits.

Si l'appareil va être utilisé dans une zone ou si votre ville / pays est sujette à des surtensions / pannes; il est suggéré que vous utilisez un protecteur de surtension pour tous les dispositifs / appareils électriques que vous utilisez. Le protecteur de surtension que vous sélectionnez doit avoir un bloc de surtension suffisamment élevé pour protéger l'appareil, il est connecté. Si vous avez des questions concernant le type et la taille du parasurtenseur contactez nécessaire un électricien agréé dans votre région.

Les dommages dus à des surtensions sont pas considérés comme un fabricant couvert défaut et annulera la garantie de votre produit.



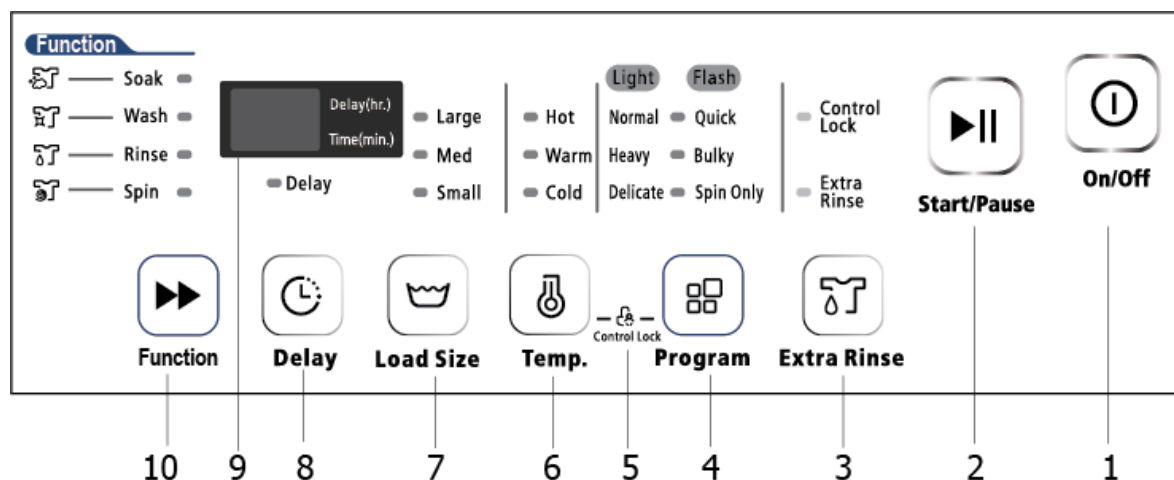

PANNEAU DE CONTRÔLE

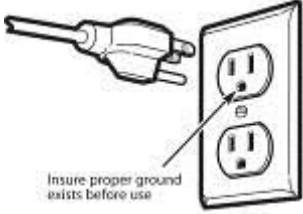
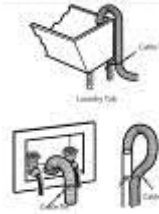

- 1 BOUTON MARCHÉ / ARRÊT
- 2 BOUTON DE DÉMARRAGE / PAUSE
- 3 BOUTON DE SÉLECTION D'OPTION DE RINÇAGE SUPPLÉMENTAIRE
- 4 BOUTON SÉLECTEUR DE PROGRAMME DE LAVAGE AUTOMATIQUE
NORMAL / RAPIDE / LOURD
BULKY / DELICATE / SPIN SEULEMENT
- 5 VERROU DU PANNEAU DE COMMANDE
(APPUYER ET MAINTENIR LA TEMP ET LES BOUTONS DE PROGRAMME SIMULTANÉMENT)
- 6 BOUTON DE SÉLECTION DE LA TEMPÉRATURE DE LAVAGE
CHAUD / CHAUD / FROID
- 7 BOUTON DE SÉLECTION DE TAILLE DE CHARGE
GRAND / MOYEN / PETIT
- 8 BOUTON DE SÉLECTION DU PROGRAMME DE LAVAGE DE DÉLAI
- 9 FENÊTRE D'AFFICHAGE ÉLECTRONIQUE
- 10 BOUTON DE SÉLECTION DE FONCTION (CYCLE)
SOIT / LAVAGE / RINÇAGE / SPIN

Utilisation de votre laveuse PORTABLE

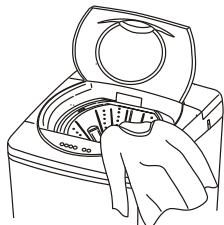
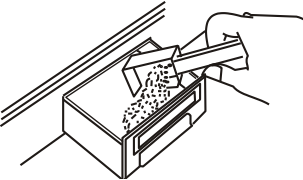
PRÉPARATION

<p>9. Connectez le tuyau d'arrivée d'eau au robinet d'eau. Don't interrupteur sur le pouvoir si la pression d'eau est inférieure à 0,05 MPa et supérieure à 0,5 MPa.</p> <p>10. Vérifiez que le tuyau de vidange a été installé correctement.</p>	<p>11. Insérez la fiche dans la prise. Pour la sécurité du bouchon devrait avoir connexion à la terre.</p> 	<p>12. Insérez l'extrémité du tuyau de vidange dans le plateau de crochet, et accrocher le tuyau de vidange sur une sortie de drain.</p>  <p>13. Ouvrez le robinet d'eau.</p> 
<p>14. Mettez la charge de lavage dans la baignoire uniformément.</p> 	<p>15. Ajouter le détergent de la quantité appropriée dans le cas de détergent.</p> 	<p>16. Fermez le couvercle. Sinon la rondelle ne sera pas laver ou une vrille, et l'alarme retentit.</p> 

AVANT LAVAGE

Préparer la charge de lavage. Mélanger les gros et les petits articles dans une charge d'obtenir les meilleurs résultats de lavage.

Déposer des articles en vrac dans la cuve intérieure. Ne pas emballer articles dans lesquels ou les envelopper. Les articles doivent se déplacer librement dans l'eau de lavage pour de meilleurs résultats de nettoyage. Les articles doivent retournement, évier et puis réapparaître.

Lors du lavage de très grands articles, ne remplissez pas cuve intérieure plein comme avec d'autres charges. Le niveau d'eau dans votre laveuse doit correspondre à la taille de votre charge de lavage.



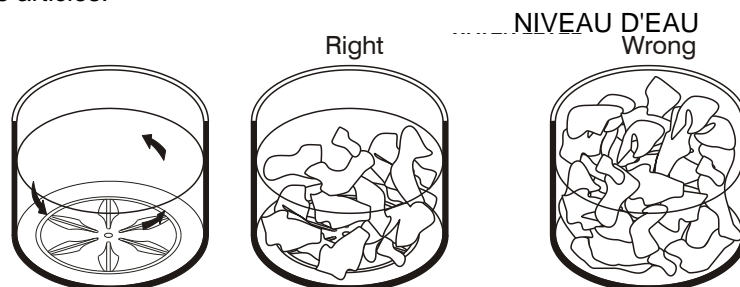































Petite charge utilisera faibles niveaux d'eau. Il doit y avoir assez d'eau dans la cuve intérieure pour permettre à des articles pour se déplacer et se tournent plus librement. Surcharge la cuve intérieure peut entraîner une mauvaise lavage et le rinçage. Surcharge peut aussi causer des rides et à la déchirure des articles.



AVANT LAVAGE

Assurez-vous que vous suivez toutes les instructions du fabricant pour le lavage:

GUIDE TO APPAREL/TEXTILE CARE SYMBOLS

 <p>Wash</p>	<p>Machine Wash Cycles</p>  Normal  Permanent Press  Delicate/Gentle  Hand Wash	<p>Warning Symbols for Laundering</p>  Do Not Wash  Do Not Bleach  Do Not Dry (used with Do Not Wash)  Do Not Iron
 <p>Bleach</p>	 Any Bleach When Needed  Only Non-Chlorine Bleach When Needed	
 <p>Dry</p>	<p>Tumble Dry Cycles</p>  Normal  Permanent Press  Delicate/Gentle  Line Dry / Hang to Dry	<p>Additional Instructions (in Symbols or Words)</p>  Do Not Wring  Do Not Tumble Dry  Dry Flat  In the shade (added to line dry, drip dry, or dry flat)  No Steam (added to iron)
 <p>Iron</p>	<p>Iron-Dry or Steam</p>  200C (390F) High  150C (300F) Medium  110C (230F) Low	
 <p>Dryclean</p>	<p>Dryclean - Normal Cycle</p>  Any Solvent  Any Solvent Except Trichloroethylene  Petroleum Solvent Only	<p>Dryclean - Additional Instructions</p>  Do Not Dryclean  Short Cycle  Reduced Moisture  Low Heat  No Steam Finishing

MODE D'EMPLOI

BOUTON Appuyez sur l'interrupteur.

COMMUNIQUÉ DE LA TOUCHE DE NIVEAU D'EAU.

Choisissez le niveau d'eau approprié en fonction de la quantité de charge laver.

TEMPERATURE DE L'EAU CHOIX.

Appuyez sur le bouton de sélection de la température de l'eau, vous pouvez choisir de l'eau froide, tiède, et / ou chaude.

NOTE: La rondelle fournira un rinçage à froid dans tous les réglages de température.

Montré Voyant	Description
DU FROID	Lorsque le voyant «froid» la lumière est allumée, cela signifie que la machine à laver ne utilise de l'eau fournie par l'arrivée d'eau froide.
CHAUD	Lorsque l'indicateur "HOT" la lumière est allumée, cela signifie que la machine à laver ne utilise de l'eau fournie par l'entrée de l'eau chaude
CHALEUREUX	Lorsque l'indicateur «CHAUD» la lumière est allumée, cela signifie que la machine à laver va utiliser de l'eau fournie par les deux entrées d'eau froide et chaude

IMPORTANT: Un système de tuyau froid unique ne permet pas à la machine à laver pour automatiquement (sélection) à réguler la température de l'eau entrants pour correspondre à ceux indiqués sur le panneau de contrôle tel que tiède ou chaude.

PRESSE les fonctions touche de sélection.

Choisissez la fonction souhaitée, puis le clignotement de l'indicateur correspondant.

COMMUNIQUÉ DE BAS le bouton START / PAUSE et la machine commencera à fonctionner.

S'il vous plaît appuyez sur ce bouton pour arrêter le fonctionnement normal, si elle continue à travailler, appuyez à nouveau.

Le niveau d'eau peut être remis à zéro pendant le fonctionnement normal. Si le niveau d'eau plus élevé est sélectionné, la machine fonctionnera après le remplissage du niveau d'eau sélectionnée.

FONCTIONS SÉLECTION MANUELLE (CUSTOM CYCLE DE LAVAGE)

Laver exclusivement

- Appuyez sur le du pouvoir bouton.
- Appuyez sur le bouton de cycle jusqu'à ce que la Indicateur WASH est ON.
- Appuyez sur l'eau Temp bouton pour sélectionner la température de l'eau.
- Appuyez sur le bouton de niveau d'eau pour sélectionner le réglage de niveau d'eau approprié.
- Appuyez sur la touche START / PAUSE pour commencer le cours. Et l'écran LED affichera le temps restant de l'ensemble du cours.

Lavez et rincez

- Appuyez sur le du pouvoir bouton.
- Appuyez sur le bouton de cycle jusqu'à la WASH & RINSE indicateurs sont sur.
- Appuyez sur l'eau Temp bouton pour sélectionner la température de l'eau.
- Appuyez sur le bouton de niveau d'eau pour sélectionner le réglage de niveau d'eau approprié.
- Appuyez sur la touche START / PAUSE pour commencer le cours. Et l'écran LED affichera le temps restant de l'ensemble du cours.

Rinçage et essorage

- Appuyez sur le DU POUVOIR bouton.
- Appuyez le bouton de cycle jusqu'à la Rinçage & Spin indicateurs sont sur.
- Appuyez sur le bouton de niveau d'eau pour sélectionner le réglage de niveau d'eau approprié.
- Appuyez sur la touche START / PAUSE pour commencer le cours. Et l'écran LED affichera le temps restant de l'ensemble du cours.

SPIN ONLY

- Appuyez sur le du pouvoir bouton.
- Appuyez sur le bouton de cycle pour sélectionner le SPIN fonction jusqu'à ce que l'indicateur de SPIN est ON.
- Appuyez sur la touche START / PAUSE pour commencer le cours. Et l'écran LED affichera le temps restant de l'ensemble du cours.

PROGRAMMES lavage automatique**MODEL: STW16D0W**

Program	Load Size		Soak Time (Approx)	Wash Time (Approx)	Rinse Times	Final Spin Time	Total Time
	Default	Scope					
Normal	Large	Sm	—	15 min	1	7min	32min
		Med	—	15 min	1	12min	37min
		Lg	—	15 min	1	44min	69min
Heavy	Large	Sm, Med, Lg	—	15 min	2	7min	44min
Delicate	Large	Sm, Med, Lg	—	12 min	2	3min	37min
Quick	Large	Sm, Med, Lg	—	3 min	1	3min	15min
Bulky	Large	Sm, Med, Lg	15 min	15 min	2	7min	59min
Spin Only	—	—	—	—	—	24min	25min

MODEL: STW20D2P

Program	Load Size		Soak Time (Approx)	Wash Time (Approx)	Rinse Times	Final Spin Time	Total Time
	Default	Scope					
Normal	Large	Sm	—	15 min	1	7min	32min
		Med	—	15 min	1	12min	37min
		Lg	—	15 min	1	34min	59min
Heavy	Large	Sm, Med, Lg	—	15 min	2	7min	44min
Delicate	Large	Sm, Med, Lg	—	12 min	2	3min	37min
Quick	Large	Sm, Med, Lg	—	3 min	1	3min	15min
Bulky	Large	Sm, Med, Lg	15 min	15 min	2	7min	59min
Spin Only	—	—	—	—	—	24min	25min

MODEL: STW30D0W

Program	Load Size		Soak Time (Approx)	Wash Time (Approx)	Rinse Times	Final Spin Time	Total Time
	Default	Scope					
Normal	Large	Sm	—	15 min	1	8min	34min
		Med	—	15 min	1	12min	39min
		Lg	—	15 min	1	28min	54min
Heavy	Large	Sm, Med, Lg	—	15 min	2	7min	51min
Delicate	Large	Sm, Med, Lg	—	12 min	2	4min	45min
Quick	Large	Sm, Med, Lg	—	3 min	1	3min	20min
Bulky	Large	Sm, Med, Lg	15 min	15 min	2	7min	66min
Spin Only	—	—	—	—	—	24min	26min

REMARQUE: Tous les programmes de lavage automatiques comprennent le temps de trempage.

Pour sélectionner l'un des cycles de lavage automatiques pré-programmés suivez les instructions comme ci-dessous:

- Appuyez sur le du pouvoir bouton.
- **Appuyez sur le bouton de programme pour sélectionner le programme approprié jusqu'à ce que le voyant s'allume. (HEAVY est le programme par défaut)**
- **Pour un lavage de routine / normal, il est recommandé d'utiliser le programme NORMAL et d'utiliser uniquement le réglage HEAVY pour les grosses charges ou pour laver des articles excessivement sales.**
- Appuyez sur le water bouton TEMP pour sélectionner la température de l'eau. (Le réglage par défaut est l'eau froide).
- Appuyez sur le bouton de niveau d'eau pour sélectionner le réglage de niveau d'eau approprié. (Le niveau d'eau par défaut est 4 niveau d'eau)
- Appuyez sur la touche START / PAUSE pour commencer le cours. Et l'écran LED affichera le temps restant de l'ensemble du cours.

Fermez le couvercle, ou la machine à laver vibrera pendant le lavage et l'essorage.

Dans le cas où le vêtement est chargé déséquilibré, l'interrupteur de sécurité est déclenchée entraînant la machine à laver pour remplir automatiquement avec de l'eau pour ajuster le déséquilibre.

Note:

- Vêtements facilement décolorés doivent être lavés séparément de manière à empêcher inter-teinture.
- Si vous souhaitez modifier un programme sélectionné, appuyez sur le bouton d'alimentation d'abord éteindre l'appareil, puis appuyez de nouveau sur le bouton POWER pour mettre l'appareil en marche, puis appuyez sur le bouton de programme pour sélectionner le nouveau cycle avant de pousser le bouton START / PAUSE.
- Lorsque le rinçage et Tourner fonctions sommes ON, ne pas utiliser de détergent.
- Si vous voulez pour drainer l'eau pendant le lavage, appuyez d'abord sur le bouton d'alimentation pour mettre l'appareil hors tension, puis appuyez de nouveau sur le bouton POWER pour mettre l'appareil en marche, puis sélectionnez la fonction de SPIN. Appuyez sur le bouton START / PAUSE pour redémarrer.

DELAY START (PRESET) CONFIGURATION

Sélectionnez cette option lorsque vous voulez charger la rondelle, mais pas de lancer le cycle de lavage jusqu'à une heure plus tard.

Note:

Comme les machines à laver et autres appareils sont considérés comme présentant un danger potentiel de piégeage de l'enfant; vous devriez ne jamais manquer un cycle de lavage lorsque vous n'êtes pas présents, ni la partie entière ou majeure du cycle.

- Appuyez sur le bouton d'alimentation.
- Chargez le lave-linge et sélectionnez le programme de lavage approprié.
- Appuyez sur le bouton DELAY continu pour sélectionner la temporisation de démarrage. (De 1 heure à 48 heures)
- Fermez le couvercle complètement.
- Appuyez sur START / PAUSE pour commencer le cours.

SÉCURITÉ DES ENFANTS BLOCAGE

Si vous avez de jeunes enfants, il est recommandé que vous activez ce paramètre chaque fois que vous utilisez la machine à laver que les enfants peuvent être attirés et incités à jouer avec la machine à laver.

- Sélectionnez le programme de lavage souhaité comme décrit précédemment dans ce manuel
- Sélectionnez le programme approprié et appuyez sur le bouton START / PAUSE pour lancer la machine à laver.
- Appuyez et maintenez les boutons de fonction et de niveau d'eau jusqu'à ce que vous avez entendu un «bip» et «CL» est affiché sur l'affichage électronique.
- L'indicateur "CL" et le temps restant de lavage seront afficher par intermittence.
- Pour désactiver la fonction de verrouillage enfant il suffit d'appuyer sur les touches de fonction et de niveau de l'eau à nouveau.

AJOUTER / ÉLIMINER LES VÊTEMENTS APRÈS LE DÉBUT DU CYCLE

Votre lave-linge est équipé d'un système de sécurité qui arrête la machine lorsque le couvercle est ouvert pendant un cycle de lavage ou empêche le démarrage d'un cycle de lavage.

LA MACHINE NE FONCTIONNERA PAS AVEC LE COUVERCLE SUPÉRIEUR OUVERT, FERMER LE COUVERCLE ET APPUYER SUR LE BOUTON DE DÉMARRAGE / PAUSE.

Pour ajouter ou retirer des vêtements d'un cycle de lavage, suivez les étapes ci-dessous:

- Ouvrez le couvercle, la machine s'arrête (tous les voyants du panneau de contrôle s'éteignent).
- Ajouter ou enlever les vêtements au besoin.
- Ferme la couverture.
- Appuyez sur le bouton Power START / PAUSE pour continuer le cycle de lavage précédent.



SOINS ET ENTRETIEN



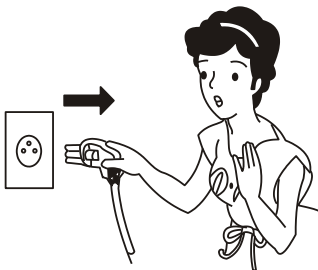
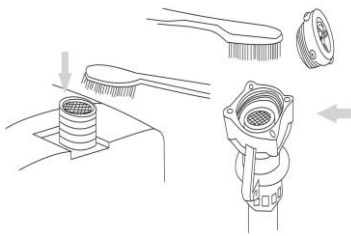

Nettoyage de la laveuse PORTABLE

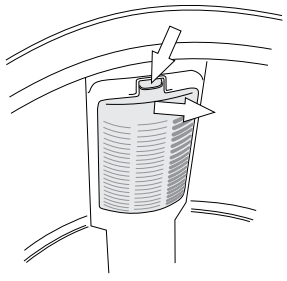
- Nettoyer la surface de votre laveuse portable régulièrement avec un tissu doux.
- Nettoyez la cuve intérieure régulièrement, surtout immédiatement après le fonctionnement de l'amidon ou de l'eau de Javel.
- Nettoyez le filtre dans la soupape d'admission ou le tuyau d'entrée régulièrement afin d'en éviter le colmatage.

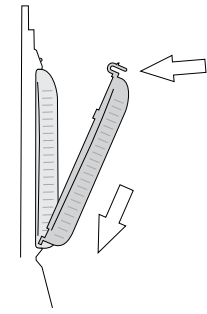
<p>1. Unplug the power cord.</p> 	<p>2. Remove the inlet hose and clean the filter with a brush.</p> 	<ul style="list-style-type: none"> • Clean the surface of the washing machine with a soft cloth regularly. • Clean the inner tub regularly, especially after washing starched or bleached laundry.
--	---	--

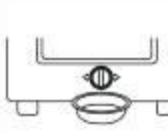
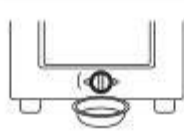
- Nettoyez le filtre à charpie.

<p>1. Poussez doucement la languette vers le bas et vers l'extérieur pour enlever le filtre à charpie.</p> 	<p>2. Clean and rinse it thoroughly.</p> 	<p>3. Reinstall.</p> 
--	--	---

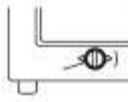
CLEANING THE LINT FILTER IN THE DRAIN PUMP		
 <p>1. Place a dish or bowl below the pump filter assembly to collect the water.</p> <p>2. Drain the water from the pump.</p>	 <p>3. Slowly turn the filter assembly counter-clockwise to open and drain the water.</p>	 <p>4. Pull the filter assembly outward and remove.</p>
 <p>5. Clean the filter</p>	 <p>6. Once clean align the filter assembly to its original position and re-install.</p>	 <p>7. Tighten the filter assembly by turning clockwise. Be sure the filter is installed correctly and tightly sealed before using the washer.</p>

 **NOTICE:**
If the drain filter is not cleaned frequently (approximately after every 10 uses). Drain problems may arise.

- Le temps des vacances

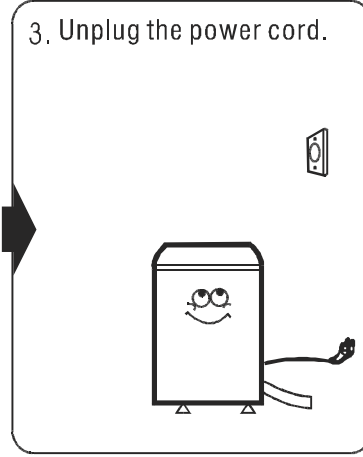
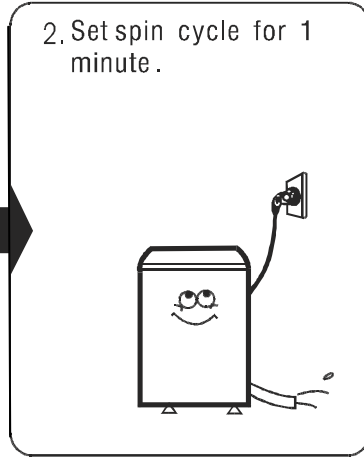
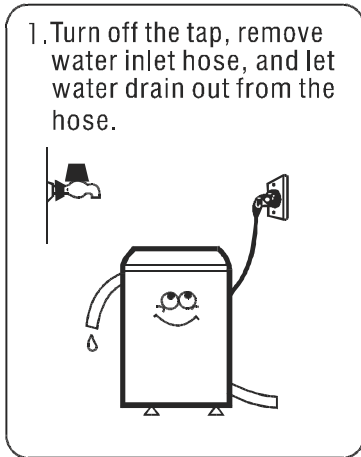

PROBLÈMES AVEC VOTRE LAVEUSE PORTABLE?

Vous pouvez résoudre de nombreux problèmes de lave portables communs facilement, vous épargnant le coût d'un appel de service possible. Essayez les suggestions ci-dessous pour voir si vous pouvez résoudre le problème avant d'appeler le réparateur.

GUIDE DE DÉPANNAGE

PROBLÈME	CAUSE POSSIBLE
La laveuse ne fonctionne pas.	Non branché. Le disjoncteur déclenché ou un fusible grillé. Le couvercle ne soit pas fermé. Assurez-vous que la source d'eau est allumée.
Pas d'eau ou l'approvisionnement en eau insuffisant.	Le robinet de la source d'eau est pas allumé. Le tuyau de la source d'eau est gelée. Le tuyau d'arrivée d'eau est plié. Le filtre sur le tuyau d'arrivée d'eau est bouché.
Le lave-linge ne vidange pas.	Le tuyau de vidange est plié.
Lave-linge vibre ou est trop bruyant.	Vérifiez pour assurer que la rondelle est de niveau. La machine à laver est en contact avec un autre objet. La charge de linge est pas équilibré.
Machine à laver ne tourne pas.	Le couvercle est pas fermée. La machine à laver se trouve pas sur une surface plane.
L'affichage indique le code d'erreur "E 1" Description: Dysfonctionnement de la vanne d'alimentation en eau	Pas d'eau, Eau vanne d'alimentation time-out, Le robinet d'eau est bouché.
L'affichage indique le code d'erreur "E 2" Description: Problème de drainage de l'eau. Dysfonctionnement de la pompe de vidange d'eau.0	Dysfonctionnement de la pompe de vidange d'eau
L'affichage indique le code d'erreur "E 3" Description: Le couvercle supérieur est ouvert. La machine ne fonctionnera pas si le couvercle supérieur est ouvert.	Fermez le couvercle supérieur et appuyez sur le bouton START / PAUSE pour continuer
L'affichage indique le code d'erreur "E 4" Description: L'unité est déséquilibrée La charge de lavage est déséquilibrée.	Ouvrez le couvercle supérieur, rééquilibrez la charge, fermez le couvercle et appuyez sur le bouton START / PAUSE pour continuer.

SERVICE POUR VOTRE LAVEUSE PORTABLE

Nous sommes fiers de notre organisation de service à la clientèle et le réseau de techniciens de services professionnels qui offrent des services sur vos rondelles portables Avanti. Avec l'achat de votre laveuse portable Avanti, vous pouvez être sûr que si vous avez besoin d'informations supplémentaires ou d'aide, l'équipe du service à la clientèle Avanti produits seront là pour vous. Il suffit d'appeler le numéro sans frais.

AVANTI PRODUITS SERVICES CLIENTS

Information produit 800-323-5029	Quels que soient vos questions sont sur nos produits, l'aide est disponible.
Commandes de pièces 800-220-5570	Vous pouvez commander des pièces et accessoires qui seront livrés directement à votre domicile par chèque personnel, Mandat, Master Card, ou Visa.
In-Home Repair Service 800-220-5570	Un centre de service autorisé de produits Avanti fournira un service de réparation expert, prévue à un moment qui est commode pour vous. Nos réparateurs formés savent votre laveuse portable intérieur et l'extérieur.

VOS PRODUITS AVANTI GARANTIE	Staple votre reçu d'achat ici. Preuve de la date d'achat originale est nécessaire pour obtenir un service sous garantie.
<u>CE QUI EST COUVERT - GARANTIE LIMITÉE DE UN AN</u>	
Avanti Products garantit que le produit est exempt de défauts de matériaux et / ou de fabrication pour une période de douze (12) mois à compter de la date d'achat par le propriétaire initial. La période commence à courir à la date d'achat, et ne sera pas retardée, restreinte, prolongée ou suspendu pour quelque raison que ce soit, sauf si décrit en détail dans le document de garantie. Pendant un an à compter de la date d'achat par le propriétaire initial, produits Avanti, à sa discrétion, réparer ou remplacer toute pièce du produit qui se révèle défectueux dans le matériel ou de fabrication dans une utilisation normale. Avanti produits vous fournir un produit raisonnablement semblable nouveau ou remis à neuf. Pendant cette période Avanti Products fournira toutes les pièces et la main-d'œuvre nécessaires pour corriger ces défauts gratuitement, tant que le produit a été installé et exploité conformément aux instructions écrites dans ce manuel. En usage locatif ou commercial, la période de garantie est de 90 jours. Tous les appareils Avanti de 3,5 pieds cubes la capacité ou moins doivent être traduits / envoyé au centre de service de l'appareil pour réparation.	
<u>GARANTIE LIMITÉE DE CINQ ANS SUR baignoire en plastique</u>	
Après un an et jusqu'à cinq ans à compter de la date d'achat, Avanti produits seront fournir un plastique baignoire de remplacement, pour celui qui est défectueux dans le matériel ou de fabrication. Tous les frais de main-d'œuvre et de transport sont à la charge du consommateur.	
<u>GARANTIE LIMITÉE SUR SEPT ANS INOX TUB</u>	
Après un an et jusqu'à sept ans à partir de la date d'achat, Avanti produits seront fournir un plastique baignoire de remplacement, pour celui qui est défectueux dans le matériel ou de fabrication. Tous les frais de main-d'œuvre et de transport sont à la charge du consommateur.	
<u>EXCLUSIONS DE LA GARANTIE / Ne sont pas couverts:</u>	
La couverture de la garantie décrite ici exclut tous les défauts ou les dommages qui ne sont pas la faute directe de Avanti produits, y compris, sans limitation, un ou plusieurs des éléments suivants:	
<ul style="list-style-type: none"> • Un non-respect de tout État applicable, locale, ville, comté ou électriques, de plomberie et / ou des codes du bâtiment, des règlements ou des lois, y compris le défaut d'installer le produit en stricte conformité avec incendie et de construction des codes et règlements locaux. • Toutes les forces externes, élémentaires et / ou de l'environnement et des facteurs, y compris mais sans s'y limiter, la pluie, le vent, le sable, inondations, incendies, glissements de terrain, des températures glaciales, une humidité excessive ou exposition prolongée à l'humidité, de la foudre, surtensions, défaillances structurelles qui entourent l'appareil, et les actes de Dieu. 	
<ul style="list-style-type: none"> • Les frais de transport et de manutention associés au remplacement de l'unité. • Réparations effectué par un préposé non autorisées. • Les appels de service qui sont liés à des problèmes externes, tels que l'abus, l'alimentation électrique inadéquate, les accidents, les incendies, les inondations, ou d'autres actes de Dieu. 	<ul style="list-style-type: none"> • Une panne du produit si elle est utilisée pour autre chose que son intention effet. • La garantie ne couvre pas l'extérieur de la États-Unis continentaux. • Surtaxes y compris mais sans s'y limiter, toute après heure, les appels week-end, ou de services de vacances, les péages, les frais de voyage de convoyage ou les frais de kilométrage pour les appels de service dans les régions éloignées.
En aucun cas Avanti Products avoir aucune obligation ou responsabilité pour les dommages à la propriété environnante, y compris les armoires, planchers, plafonds, et d'autres structures et / ou des objets autour du produit. Sont également exclus de cette garantie sont les égratignures, les entailles, bosses mineures, et autres dommages cosmétiques sur les surfaces externes et les parties exposées; Produits dont les numéros de série ont été modifiés, maquillé ou supprimé; visites de service pour l'éducation de la clientèle, ou des visites où il n'y a rien de mal avec le produit; correction des problèmes d'installation (vous êtes seul responsable de toute structure et réglage du produit, y compris tous les systèmes électriques, la plomberie et / ou d'autres installations de raccordement, pour le bon plancher / fondation, et pour toute modification y compris sans limitation les armoires, les murs, les planchers, les étagères etc., ainsi que la remise à zéro de disjoncteurs ou fusibles.	
<u>Produit hors garantie</u>	
Avanti Products est sous aucune obligation, en droit ou autrement, de vous fournir toutes les concessions, y compris les réparations, les pro-taux, ou le remplacement du produit, une fois la garantie expirée.	
<small>Machines à laver - Garantie</small>	

Registration Information

Thank you for purchasing this fine Avanti product. Please fill out this form and return it to the following address within 100 days from the date of purchase and receive these important benefits:

Avanti Products LLC
P.O.Box 520604 – Miami, Florida 33152

➤ **Protect your product:**

We will keep the model number and date of purchase of your new Avanti product on file to help you refer to this information in the event of an insurance claim such as fire or theft.

➤ **Promote better products:**

We value your input. Your responses will help us develop products designed to best meet your future needs.

------(detach here)-----

Avanti Registration Card

Name	Model #	Serial #
Address	Date Purchased	Store / Dealer Name
City State Zip	E-mail Address	
Area Code Phone Number	Occupation	
Did You Purchase An Additional Warranty <input type="checkbox"/> Extended <input type="checkbox"/> None	As your Primary Residence, Do You: <input type="checkbox"/> Own <input type="checkbox"/> Rent	
Reason for Choosing This Avanti Product: Please indicate the most important factors That influenced your decision to purchase this product:	Your Age: <input type="checkbox"/> under 18 <input type="checkbox"/> 18-25 <input type="checkbox"/> 26-30 <input type="checkbox"/> 31-35 <input type="checkbox"/> 36-50 <input type="checkbox"/> over 50	
<input type="checkbox"/> Price <input type="checkbox"/> Product Features <input type="checkbox"/> Avanti Reputation <input type="checkbox"/> Product Quality <input type="checkbox"/> Salesperson Recommendation <input type="checkbox"/> Other: _____ <input type="checkbox"/> Friend / Relative Recommendation <input type="checkbox"/> Warranty <input type="checkbox"/> Other: _____	Marital Status: <input type="checkbox"/> Married <input type="checkbox"/> Single	
Comments: <hr style="border: 0; border-top: 1px solid black; margin: 5px 0;"/> <hr style="border: 0; border-top: 1px solid black; margin: 5px 0;"/>	Is This Product Used In The: <input type="checkbox"/> Home <input type="checkbox"/> Business	
	How Did You Learn About This Product: <input type="checkbox"/> Advertising <input type="checkbox"/> In-Store Demo <input type="checkbox"/> Personal Demo	

